

平成31年度
第12回

記 録

桐生市ダブルス選手権大会



- 【日 程】 平成31年2月24日(日)・3月3日(日)・3月10日(日)
予備日 平成31年3月17日(日)
- 【会 場】 桐生市相生テニスコート(オムニ4面)
- 【主 催】 桐生テニス協会
【後 援】 桐生市教育委員会
(公財)桐生市スポーツ文化事業団
- 【主 管】 桐生LAWNテニスクラブ
境野硬式テニスクラブ
大会運営委員会

《大会役員》

大会会長	増子相一	(桐生テニス協会 会長)
大会副会長	川上裕基	(桐生テニス協会 副会長)
	今泉好文	(大会運営委員長)
	増田治政	(大会運営副委員長)
	山藤知子	(大会運営委員)
	角田佳代	(大会運営委員)
	石原亜矢子	(大会運営委員)
	星野仁	(大会運営委員)
	小池善信	(大会運営委員)
	荻原光男	(大会運営委員)
	福島みち子	(大会運営委員)
	福島賢治	(大会運営委員)
	竹澤英樹	(大会運営委員)

桐生テニス協会 ホームページアドレス

<http://www.page.sannet.ne.jp/izumi0/>

男子オープンダブルス

1R 2R 3R QF SF F

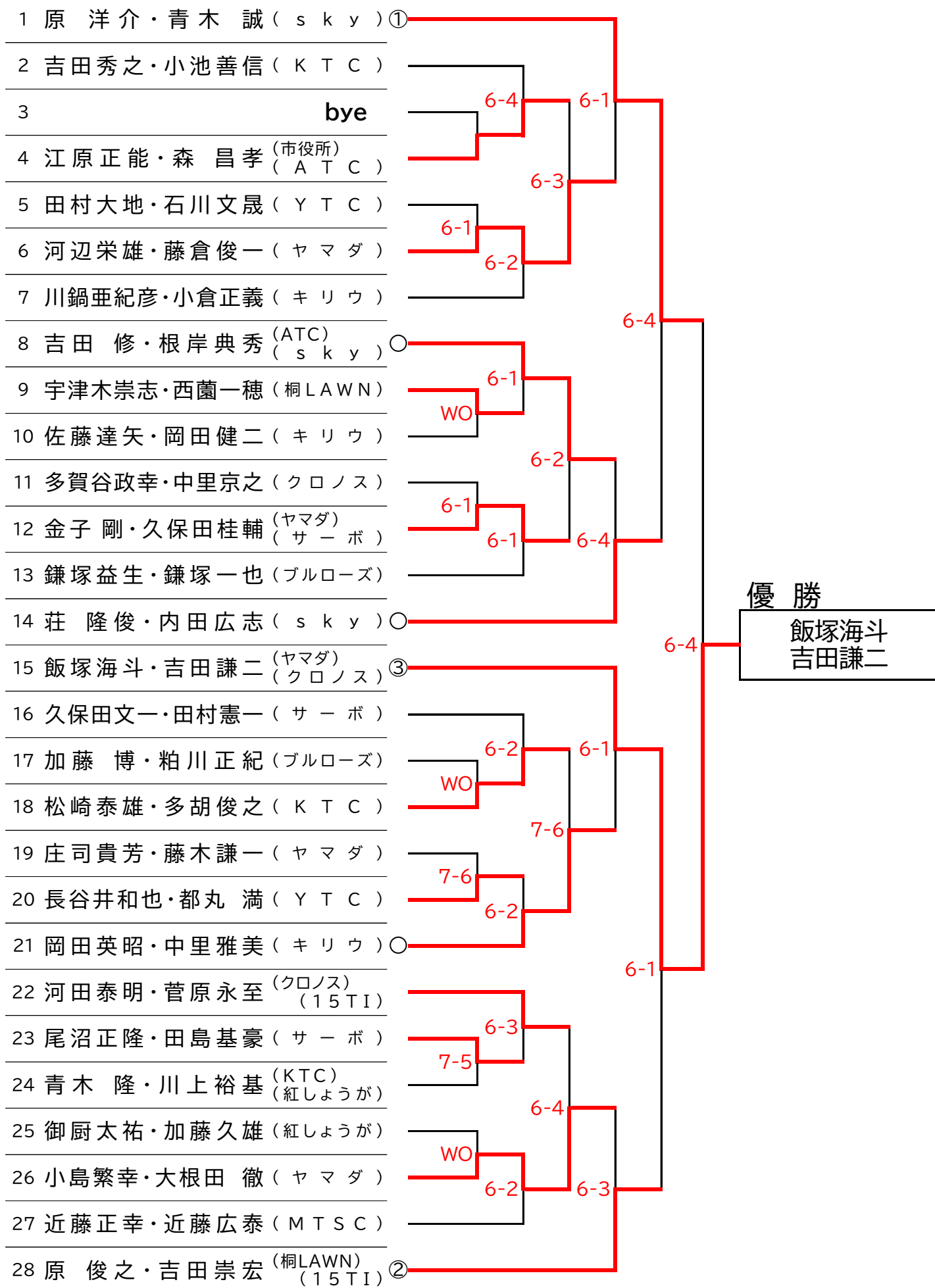

女子ダブルス

1R 2R 3R QF SF F

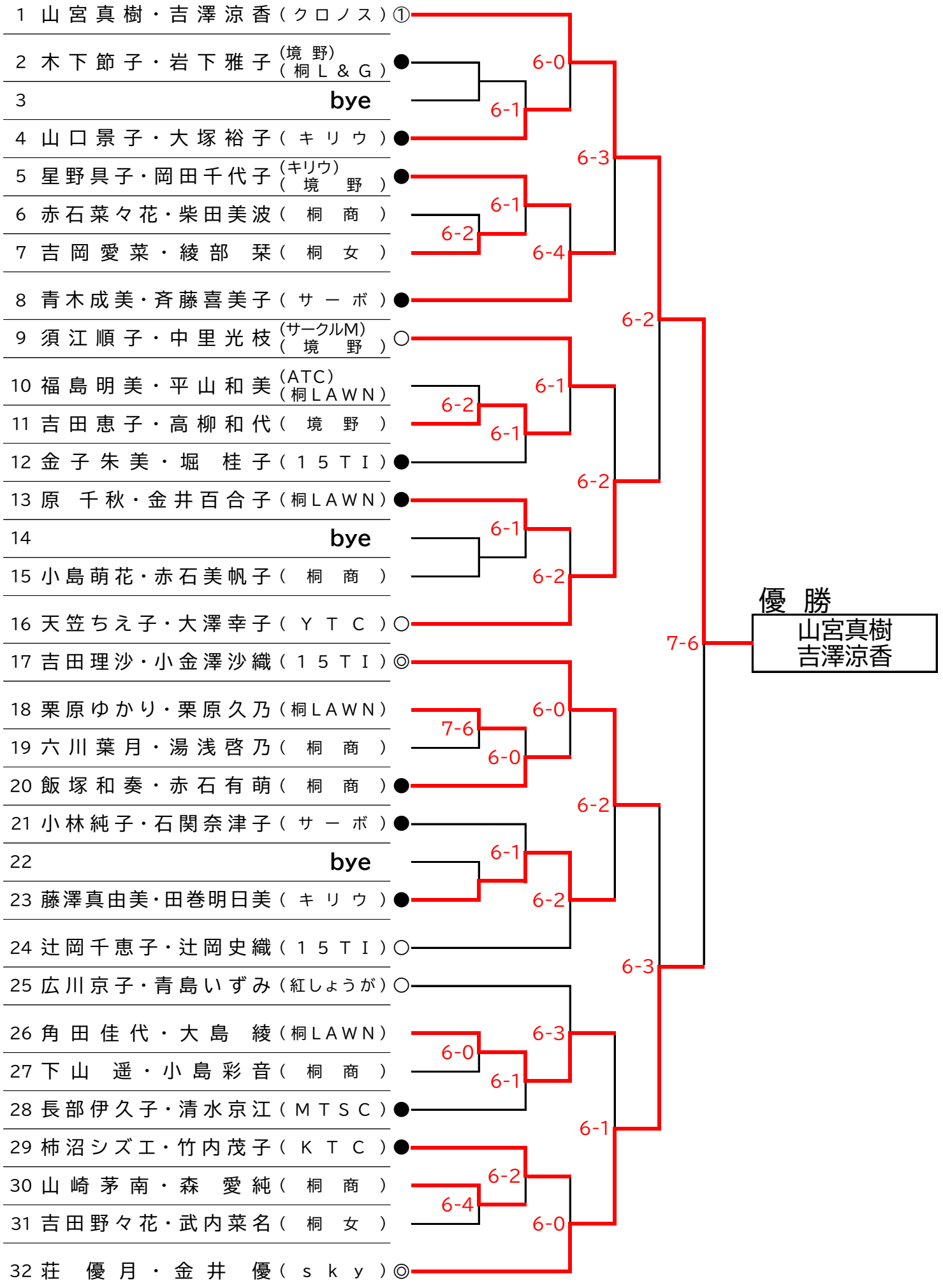

男子B級ダブルス

1R 2R QF SF F

《優勝組はA級昇格》

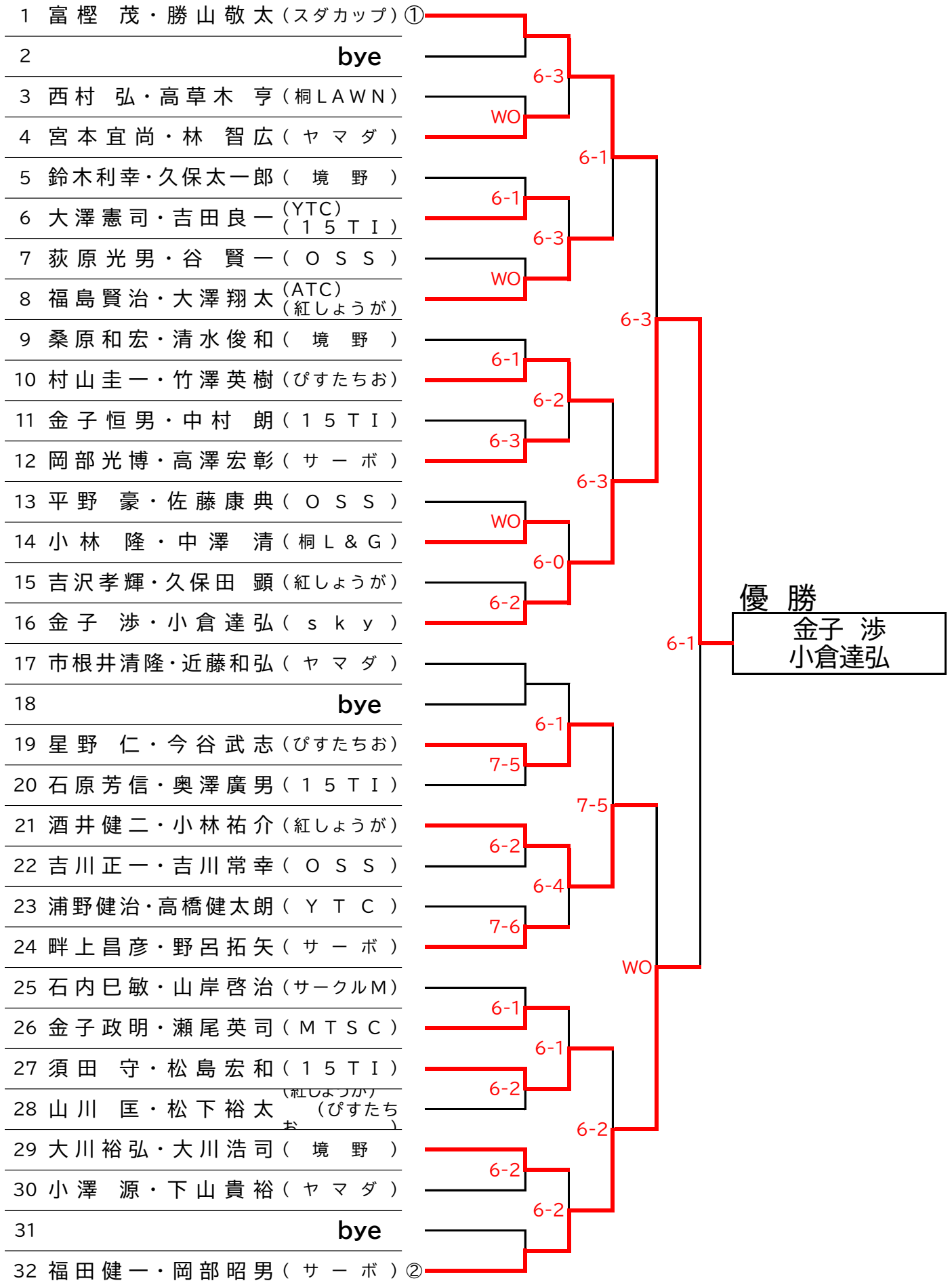

男子オープンダブルス

15 飯塚海斗・吉田謙二 (ヤマダ)
(クロノス)

優勝

1 原 洋介・青木 誠 (s k y)

準優勝

14 荘 隆俊・内田広志 (s k y)

28 原 俊之・吉田崇宏 (桐LAWN)
(15TI)

6-1

第3位

原 俊之
吉田崇宏

男子B級ダブルス

16 金子 渉・小倉達弘 (s k y)

優勝

32 福田健一・岡部昭男 (サーボ)

準優勝

1 富樫 茂・勝山敬太 (スダカップ)

相手なし

第3位

富樫 茂
勝山敬太

女子ダブルス

1 山宮真樹・吉澤涼香 (クロノス)

優勝

32 荘 優月・金井 優 (s k y)

準優勝

16 天笠ちえ子・大澤幸子 (Y T C)

17 吉田理沙・小金澤沙織 (1 5 T I)

6-1

第3位

吉田理沙
小金澤沙織

女子ダブルスの抽選方法について(今年度のみ)

出場選手を下記のグループに分け、グループごとに抽選・配置する

第1シード…県A級選手同士のペア(ドローでは①の部分)

第2シード…県A級選手を含むペア(ドローでは◎の部分)

第3シード…大会成績でシード権を有するペア(ドローでは○の部分)

第4シード…市A級選手同士または市A級選手を含むペア(ドローでは●の部分)

無印部分は、市B級選手同士のペア

来年度は、大会成績をもとに抽選となります



令和元年度 第12回

記 録

桐生市シングルス選手権大会

日 程 令和元年5月26日(日)・6月2日(日)・6月16日(日)

予備日：令和元年6月30日(日)・7月6日(土)・7月7日(日)

会 場 桐生市相生テニスコート

大会役員

大会会長 増 子 相 一 (桐生テニス協会 会長)
大会副会長 川 上 裕 基 (桐生テニス協会 副会長)

《大会運営委員会》

今 泉 好 文 (大会運営委員長)
増 田 治 政 (大会運営副委員長)
山 藤 知 子 (大会運営委員)
角 田 佳 代 (大会運営委員)
石 原 亜 矢 子 (大会運営委員)
星 野 仁 (大会運営委員)
小 池 善 信 (大会運営委員)
荻 原 光 男 (大会運営委員)
福 島 み ち 子 (大会運営委員)
福 島 賢 治 (大会運営委員)
竹 澤 英 樹 (大会運営委員)

主 催
後 援

桐生テニス協会
桐生市教育委員会
(公財)桐生市スポーツ文化事業団

主 管

15区テニス愛好会
M T S C
笠懸テニスクラブ

桐生テニス協会 ホームページアドレス

<http://www.page.sannet.ne.jp/izumi0/>

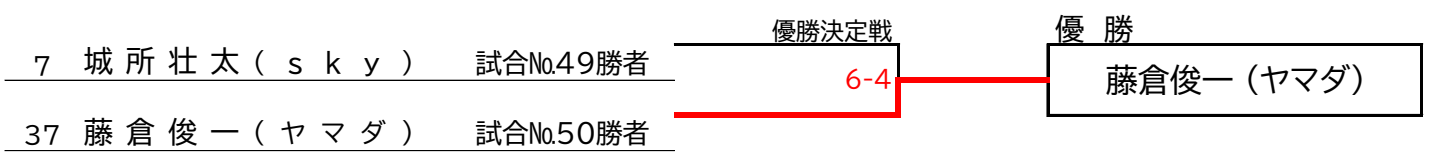
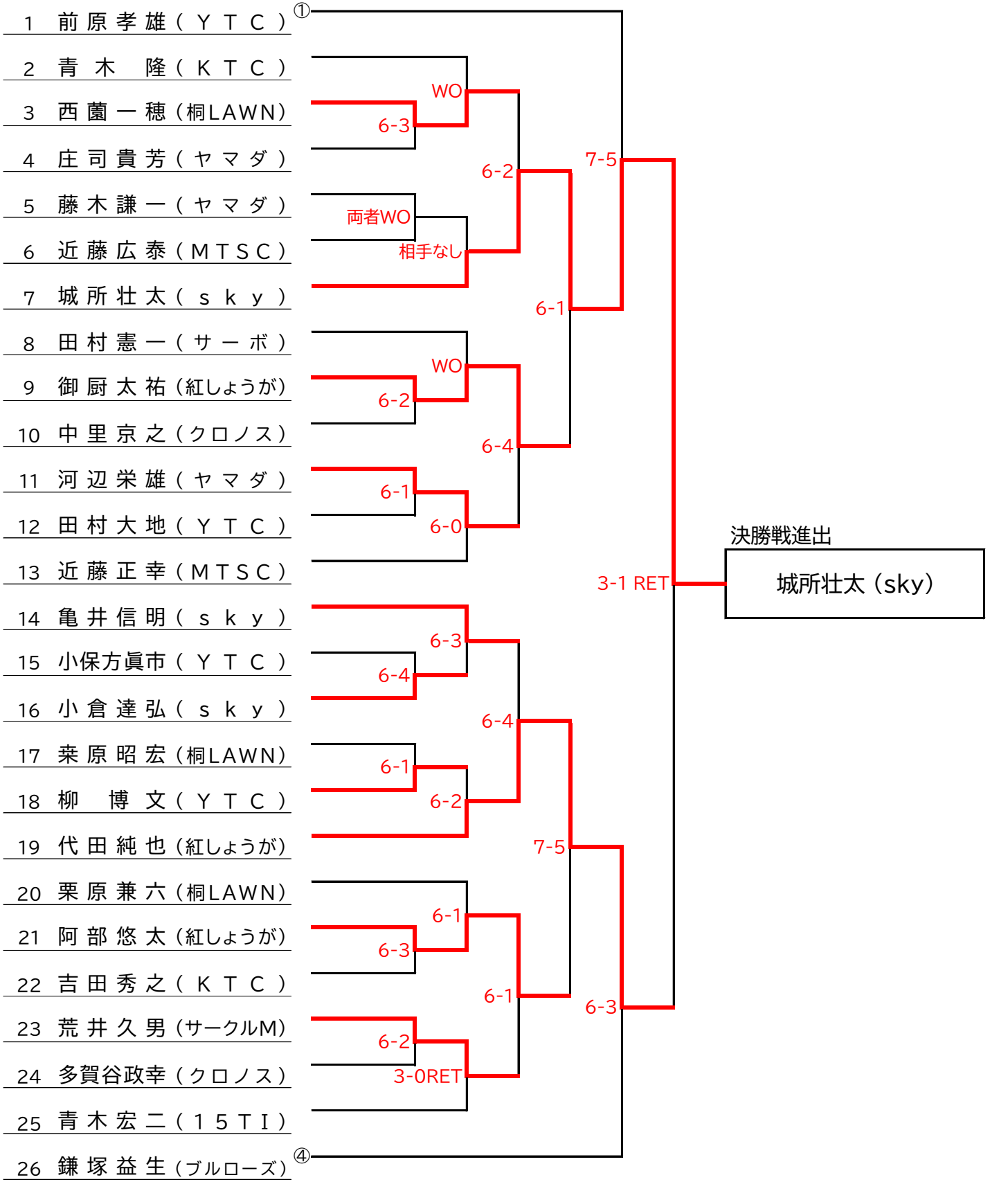



男子B級シングルス

1R 2R 3R QF SF

【1/2】

<決勝進出者2名がA級昇格>

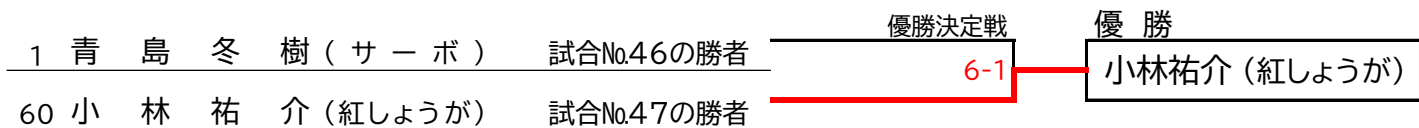
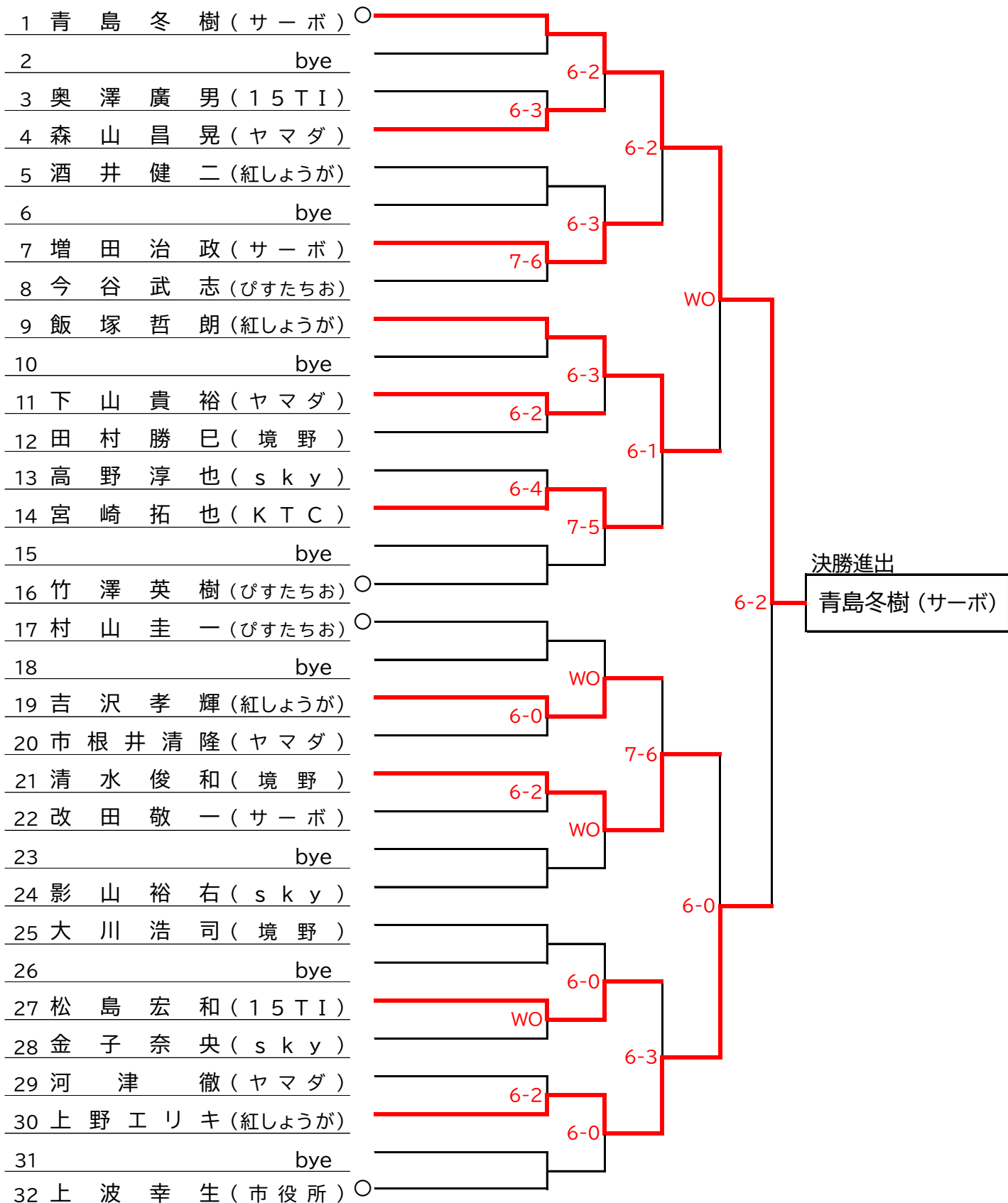

男子B級シングルス

1R 2R 3R QF SF

【2/2】

<決勝進出者2名がA級昇格>

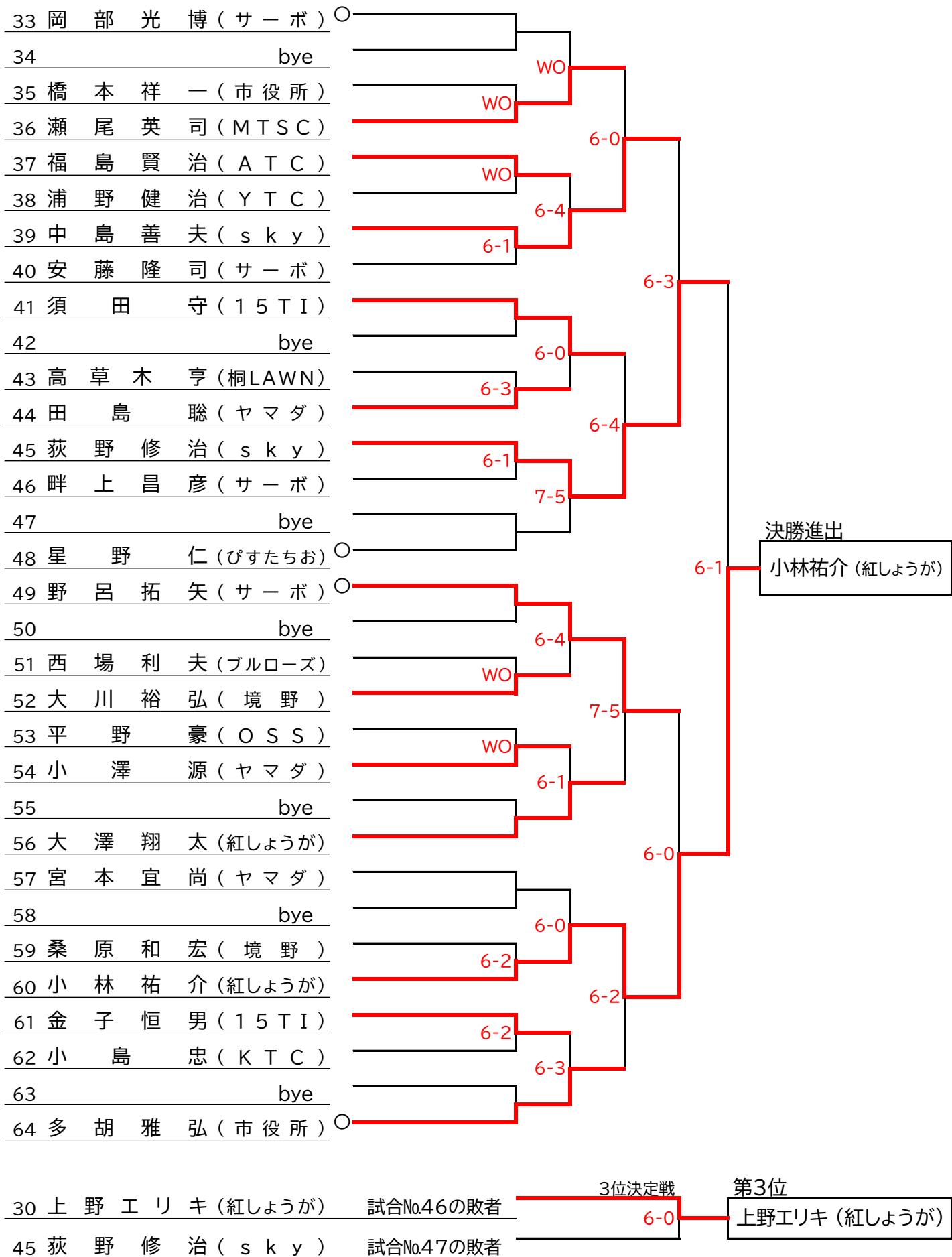

女子シングルス 1R 2R 3R QF SF F

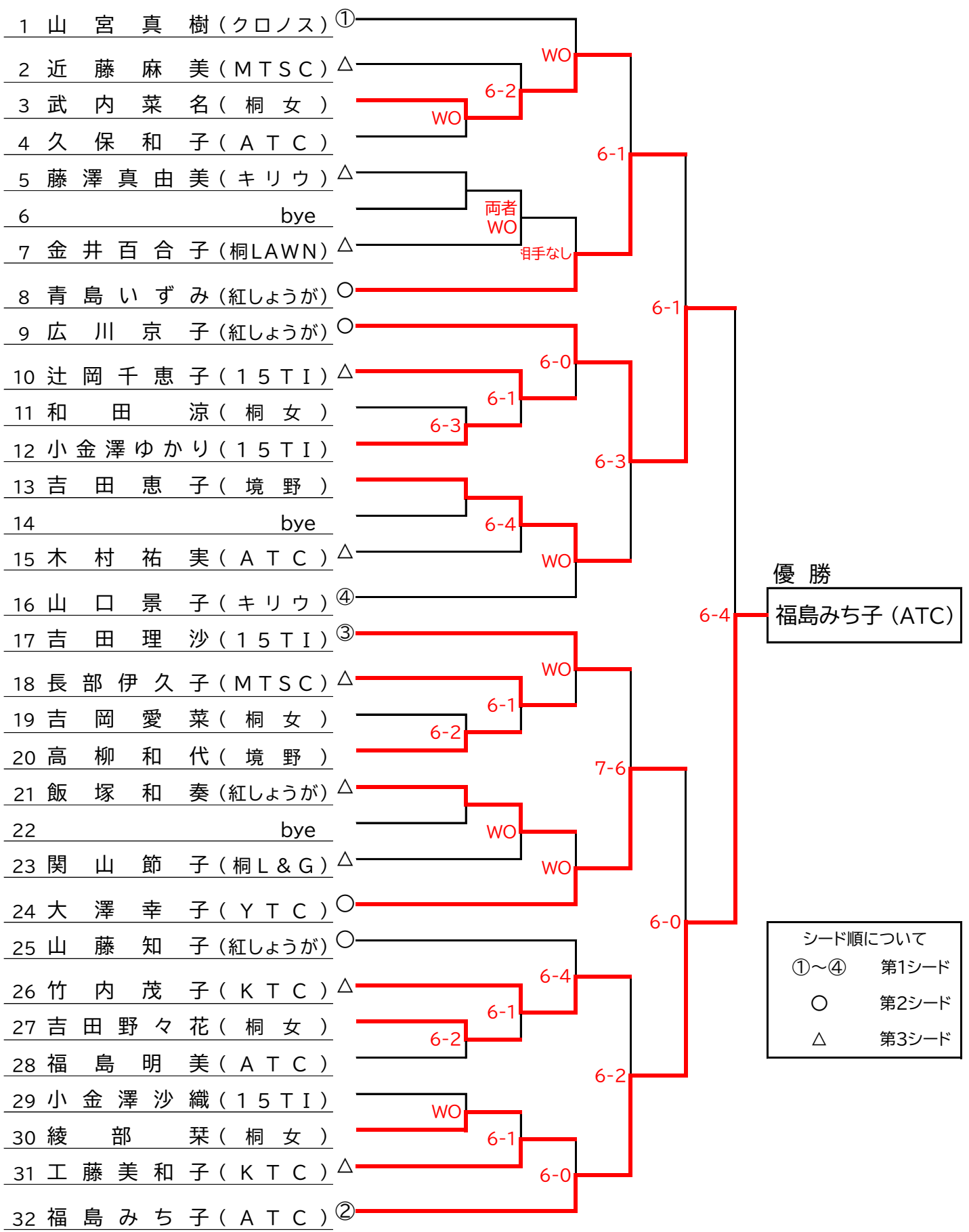

優勝
福島みち子 (ATC)

シード順について
 ①~④ 第1シード
 ○ 第2シード
 Δ 第3シード

3位決定戦
 8 青島いずみ (紅しょうが) 試合No.26の敗者
 24 大澤幸子 (YTC) 試合No.27の敗者
 6-1
 第3位
 大澤幸子 (YTC)



令和元年度 第12回

記録

桐生市ミックスダブルス 選手権大会

日程 令和元年9月22日(日)・10月6日(日)
9月28日(土) 予備日

会場 桐生市相生テニスコート

大会役員

大会会長 増子 相一 (桐生テニス協会 会長)
大会副会長 川上 裕基 (桐生テニス協会 副会長)

《大会運営委員会》

今泉 好文 (大会運営委員長)
増田 治政 (大会運営副委員長)
山藤 知子 (大会運営委員)
角田 佳代 (大会運営委員)
石原 亜矢子 (大会運営委員)
星野 仁 (大会運営委員)
小池 善信 (大会運営委員)
荻原 光男 (大会運営委員)
福島 みち子 (大会運営委員)
福島 賢治 (大会運営委員)
竹澤 英樹 (大会運営委員)

主催 桐生テニス協会
後援 桐生市教育委員会
(公財)桐生市スポーツ文化事業団
主管 サークル・M
桐生L & Gテニスクラブ

桐生テニス協会 ホームページアドレス

<http://www.page.sannet.ne.jp/izumi0/>

オープンクラス

【10月6日】

【予選Aブロック】

No.	選手名	所属
1	田村 憲一・藤澤 真由美	(サーボ) (キリウ)
2	吉田 修・木村 祐実	(ATC)
3	前原 孝雄・前原 彩快	(YTC)

1	2	3
対戦なし	5-7	4-6
7-5	対戦なし	6-2
6-4	2-6	対戦なし

勝	負	得	失	差	順位
0	2	9	13	-4	3
2	0	13	7	6	1
1	1	8	10	-2	2

【予選Bブロック】

No.	選手名	所属
4	関口 嘉則・福島 みち子	(ATC)
5	佐藤 達矢・山口 景子	(キリウ)
6	松崎 泰雄・鈴木 祥子	(KTC)

4	5	6
対戦なし	6-0	6-3
0-6	対戦なし	6-1
3-6	1-6	対戦なし

勝	負	得	失	差	順位
2	0	12	3	9	1
1	1	6	7	-1	2
0	2	4	12	-8	3

【予選Cブロック】

No.	選手名	所属
7	岡田 英昭・神山 善子	(キリウ)
8	長谷井 和也・新井 仁美	(YTC)
9	原 俊之・原 千秋	(桐LAWN)

7	8	9
対戦なし	4-6	6-2
6-4	対戦なし	6-3
2-6	3-6	対戦なし

勝	負	得	失	差	順位
1	1	10	8	2	2
2	0	12	7	5	1
0	2	5	12	-7	3

各クラスとも予選の成績が同じになってしまった場合、以下の通りに順位を決定する

優先順位1位	当該チームでの対戦の勝者を上位とする (4組の場合のみ)
優先順位2位	得失ゲーム差の多いチームを上位とする
優先順位3位	レフェリーによる抽選で決定する

順位決定戦の組み合わせについて

各クラス 勝ち上がり順に大会本部で レフェリー立ち会いのもと、抽選をして決定します

順位決定戦の権利委譲について

各種目で各ブロック1位組が、権利の委譲を申し出た場合、次の順位の組に出場権を与える
ただし、予選リーグで1勝もしていない組は、委譲される対象から外す(順位決定戦抽選後は委譲できない)

WOによるブロック移動について

ビギナークラス	オープンクラス
予選B~FブロックでWOが出たらAブロックNo.4を移動する 2ブロックでWOが出たら、B→C→Dブロックという順で移動する ただし、2組WOが出た場合は最優先で移動する	予選ブロックでWOが1組出ても移動なし ただし、1ブロックにWOが2組出たら 他ブロック全組の抽選により1組を移動
ミドルクラス	
予選B~CブロックでWOが出たらAブロックNo.4を移動する 予選E~FブロックでWOが出たらDブロックNo.14を移動する 3ブロックでWOが出たら、レフェリーの判断で2ブロックを選ぶ	

ミドルクラス

【9月22日】

【予選Aブロック】

No.	選手名	所属
1	金子恒男・辻岡千恵子	(15TI)
3	金井正人・角田佳代	(桐LAWN)
4	小谷内佳雄・天笠ちえ子	(サークルM) (YTC)

1	3	4
	7-5	3-6
5-7		2-6
6-3	6-2	

勝	負	得	失	差	順位
1	1	10	11	-1	2
0	2	7	13	-6	3
2	0	12	5	7	1

【予選Bブロック】

No.	選手名	所属
5	田島基豪・田島章子	(サーボ)
6	森昌孝・久保和子	(ATC)
7	酒井健二・山藤知子	(紅しょうが)

5	6	7
	7-5	6-2
5-7		6-2
2-6	2-6	

勝ち上がり
辞退

勝	負	得	失	差	順位
2	0	13	7	6	1
1	1	11	9	2	2
0	2	4	12	-8	3

【予選Cブロック】

No.	選手名	所属
8	菅原永至・大島綾	(15TI) (桐LAWN)
9	桑原和宏・中里光枝	(境野)
10	安藤隆司・小林純子	(サーボ)

8	9	10
	3-6	6-3
6-3		6-0
3-6	0-6	

勝	負	得	失	差	順位
1	1	9	9	0	2
2	0	12	3	9	1
0	2	3	12	-9	3

【予選Dブロック】

No.	選手名	所属
11	栗原兼六・栗原久乃	(桐LAWN)
12	須田守・堀桂子	(15TI)
13	堀田優・前沢康江	(スタカップ)
14	吉川常幸・高柳和代	(OSS) (境野)

11	12	13	14
	6-3	7-5	5-7
3-6		4-6	4-6
5-7	6-4		6-4
7-5	6-4	4-6	

勝	負	得	失	差	順位
2	1	18	15	3	1
0	3	11	18	-7	4
2	1	17	15	2	2
2	1	17	15	2	3

【予選Eブロック】

No.	選手名	所属
15	田中広之・石関奈津子	(サーボ)
16	飯塚哲朗・飯塚和奏	(紅しょうが)
19	岡田健二・大塚裕子	(キリウ)
20	石内巳敏・大澤幸子	(サークルM) (YTC)

15	16	19	20
	5-7	2-6	6-4
7-5		5-7	6-7
6-2	7-5		6-2
4-6	7-6	2-6	

勝	負	得	失	差	順位
1	2	13	17	-4	3
1	2	18	19	-1	2
3	0	19	9	10	1
1	2	13	18	-5	4

【予選Fブロック】

No.	選手名	所属
2	大根田徹・森田康江	(ヤマダ)
17	小島繁幸・春山友代	(ヤマダ)
18	広川誠・広川京子	(紅しょうが)

2	17	18
	WO	WO
		WO
WO	WO	

勝	負	得	失	差	順位

全組WO

ビギナークラス

【9月22日】

【予選Aブロック】

No.	選手名	所属
1	柳川 雄・宇野 寿巳	(s k y)
2	周藤光昭・瀬谷優紀子	(紅しょうが)
3	魏 書 剛・張 鳴	(スダカップ)
4	奥澤廣男・辻岡史織	(1 5 T I)

1	2	3	4
/	6-2	1-6	5-7
2-6	/	4-6	2-6
6-1	6-4	/	4-6
7-5	6-2	6-4	/

勝	負	得	失	差	順位
1	2	12	15	-3	3
0	3	8	18	-10	4
2	1	16	11	5	2
3	0	19	11	8	1

【予選Bブロック】

No.	選手名	所属
6	山藤博之・樋口茜羽	(紅しょうが) (桐女)
7	福島賢治・福島明美	(A T C)
17	市根井清隆・関口千夏	(ヤマダ)
18	大澤翔太・長谷川桃香	(紅しょうが) (桐女)

6	7	17	18
/	1-6	6-3	6-1
6-1	/	6-2	6-2
3-6	2-6	/	6-7
1-6	2-6	7-6	/

勝	負	得	失	差	順位
2	1	13	10	3	2
3	0	18	5	13	1
0	3	11	19	-8	4
1	2	10	18	-8	3

【予選Cブロック】

No.	選手名	所属
8	渡辺 清・山洞萌々香	(紅しょうが)
9	大澤憲司・若狭真由美	(YTC) (M T S C)
10	横坂房男・横坂良江	(K T C)

8	9	10
/	1-6	1-2 RET
6-1	/	6-1
2-1 RET	1-6	/

勝	負	得	失	差	順位
1	1	1	6	-5	2
2	0	12	2	10	1
0	1	1	6	-5	3

【予選Dブロック】

No.	選手名	所属
11	大川裕弘・大川桃奈	(境 野)
12	山川 匡・水谷有紀	(紅しょうが)
13	斎藤 隆・平澤愉美	(スダカップ)

11	12	13
/	3-6	2-6
6-3	/	6-0
6-2	0-6	/

勝	負	得	失	差	順位
0	2	5	12	-7	3
2	0	12	3	9	1
1	1	6	8	-2	2

【予選Eブロック】

No.	選手名	所属
14	樋口益貴・阿久津視地子	(KTC) (桐LAWN)
15	上野エリキ・坂口あまね	(紅しょうが) (桐女)
16	富樫 茂・枝国 淳子	(スダカップ)

14	15	16
/	6-4	2-5 RET
4-6	/	5-7
5-2 RET	7-5	/

勝	負	得	失	差	順位
2	0	6	4	2	1
0	2	9	13	-4	3
1	1	7	5	2	2

【予選Fブロック】

No.	選手名	所属
5	板垣登志雄・新藤智子	(スダカップ)
19	金子奈央・小嶋ゆりか	(s k y)

5	19
/	WO
WO	/

勝	負	得	失	差	順位

全組WO

オープンクラス 順位決定戦

【10月6日】

No.	選手名	所属	予選順位
4	関口嘉則・福島みち子	(ATC)	各ブロック1位
2	吉田修・木村祐実	(ATC)	各ブロック1位
8	長谷井和也・新井仁美	(YTC)	各ブロック1位

優勝

関口嘉則
福島みち子

6-1
6-4

ミドルクラス 順位決定戦

【10月6日】

No.	選手名	所属	予選順位
9	桑原和宏・中里光枝	(境野)	各ブロック1位
11	栗原兼六・栗原久乃	(桐LAWN)	各ブロック1位
19	岡田健二・大塚裕子	(キリウ)	各ブロック1位

1R SF F

優勝

小谷内佳雄
天笠ちえ子

6-3
6-4
6-4
6-4

bye

6	森昌孝・久保和子	(ATC)	各ブロック1位
	bye		
4	小谷内佳雄・天笠ちえ子	(サークルM) (YTC)	各ブロック1位

19	岡田健二・大塚裕子	(キリウ)	SF No.3 の敗者
6	森昌孝・久保和子	(ATC)	SF No.4 の敗者

第3位

岡田健二・大塚裕子

6-3

ビギナークラス 順位決定戦

【10月6日】

No.	選手名	所属	予選順位
14	樋口益貴・阿久津視地子	(KTC) (桐LAWN)	各ブロック1位
4	奥澤廣男・辻岡史織	(15TI)	各ブロック1位
9	大澤憲司・若狭真由美	(YTC) (MTSC)	各ブロック1位

1R SF F

優勝

大澤憲司
若狭真由美

WO
6-3
6-1
6-4

bye

12	山川匡・水谷有紀	(紅しょうが)	各ブロック1位
	bye		
7	福島賢治・福島明美	(ATC)	各ブロック1位

			SF No.3 の敗者
12	山川匡・水谷有紀	(紅しょうが)	SF No.4 の敗者

第3位

山川匡・水谷有紀

相手なし



第5回

記録

桐生タイムス杯 テニス選手権大会

日 程

令和元年10月13日(日)・10月19日(土)・10月20日(日)

10月26日(土)予備日

会 場 桐生相生テニスコート・みどり市笠懸テニスコート

大会役員

大会会長 増子 相一 (桐生テニス協会 会長)
木村 洋一 (桐生タイムス社 社長)
大会副会長 川上 裕基 (桐生テニス協会 副会長)

《大会運営委員会》

今泉 好文 (大会運営委員長)
増田 治政 (大会運営副委員長)
山藤 知子 角田 佳代
石原 亜矢子 星野 仁
小池 善信 荻原 光男
福島 みち子 福島 賢治
竹澤 英樹 (大会運営委員)

主 催 桐生テニス協会
株式会社 桐生タイムス社

後 援 桐生市教育委員会
(公財)桐生市スポーツ文化事業団

協 賛 株式会社 野村建設工業
(順不同) 株式会社 やすらぎ
株式会社 ダンロップスポーツマーケティング

主 管 桐生テニス協会 大会運営委員会

桐生テニス協会 ホームページアドレス

<http://www.page.sannet.ne.jp/izumi0/>

一般男子チーム戦

No.	チーム名	1	2	3	4	勝	負	ゲーム数			順位			
								得	失	差				
1	sky	/	D1	6-3○	D1	2-6×	D1	3-6×	2	1	23	23	0	2
			D2	6-1○	D2	6-1○	D2	0-6×						
			D3		D3	8-6○	D3							
2	紅しょうが 倶楽部A	/	D1	3-6×	D1	5-6×	D1	0-6×	1	2	22	35	-13	3
			D2	1-6×	D2	6-5○	D2	6-5○						
			D3		D3	7-5○	D3	1-7×						
3	紅しょうが 倶楽部B	/	D1	6-2○	D1	6-5○	D1	5-6×	0	3	29	32	-3	4
			D2	1-6×	D2	5-6×	D2	6-4○						
			D3	6-8×	D3	5-7×	D3	4-7×						
4	桐生テニス協会 役員	/	D1	6-3○	D1	6-0○	D1	6-5○	3	0	35	20	15	1
			D2	6-0○	D2	5-6×	D2	4-6×						
			D3		D3	7-1○	D3	7-4○						

一般女子チーム戦

No.	チーム名	1	2	3	4	5				
1	笠懸/サークルM	/	D1	1-5×	D1	5-4○	D1	1-5×	D1	5-1○
			D2	5-4○	D2	5-1○	D2	5-1○	D2	5-0○
			D3	3-7×	D3		D3	7-3○	D3	
2	キリウ/桐LAWN /笠懸	/	D1	5-1○	D1	5-1○	D1	5-1○	D1	5-1○
			D2	4-5×	D2	5-3○	D2	5-2○	D2	5-0○
			D3	7-3○	D3		D3		D3	
3	紅しょうが/ サーボ	/	D1	4-5×	D1	1-5×	D1	1-5×	D1	5-2○
			D2	1-5×	D2	3-5×	D2	1-5×	D2	5-2○
			D3		D3		D3		D3	
4	東テニスクラブ	/	D1	5-1○	D1	1-5×	D1	5-1○	D1	5-3○
			D2	1-5×	D2	2-5×	D2	5-1○	D2	5-2○
			D3	3-7×	D3		D3		D3	
5	桐生LAWN テニスクラブ	/	D1	1-5×	D1	1-5×	D1	2-5×	D1	3-5×
			D2	0-5×	D2	0-5×	D2	2-5×	D2	2-5×
			D3		D3		D3		D3	

	勝	負	ゲーム数			順位
			得	失	差	
1 笠懸/サークルM	3	1	33	22	11	2
2 キリウ/桐LAWN/笠懸	4	0	40	14	26	1
3 紅しょうが/サーボ	1	3	21	34	-13	4
4 東テニスクラブ	2	2	29	24	5	3
5 桐生LAWNテニスクラブ	0	4	11	40	-29	5

出場選手一覧

○印は普通救命講習 受講者

一般男子チーム	選手名					
sky	荻野修治	○	小倉達弘	○	影山裕右	中島善夫
紅しょうが倶楽部A	酒井健二	○	大澤翔太	○	飯塚哲朗	○ 渡辺 清
紅しょうが倶楽部B	山川 匡	○	上野エリキ	○	大武 稔	○ 山藤博之
桐生テニス協会 役員	吉田崇宏	○	山口誠二	○	川上裕基	○ 前原孝雄 ○
一般女子チーム	選手名					
笠懸/サークルM	正田和子	○	水谷幸子	○	鈴木祥子	○ 園田恵子
キリウ/桐LAWN/笠懸	藤澤真由美	○	田巻明日美	○	榎原香織	○ 工藤美和子
紅しょうが/サーボ	山藤知子	○	水谷有紀	○	山洞萌々香	○ 小林純子 ○
東テニスクラブ	福島明美	○	久保和子	○	福島みち子	木村祐美
桐生LAWNテニスクラブ	阿久津視地子	○	角田佳代	○	大島 綾	○ 目崎有紀 ○

シニアチーム戦

Aブロック

No.	チーム名	1		2		3		勝	負	ゲーム数			順位
										得	失	差	
1	桐生LAWN テニスクラブ	/		D1	5-6×	D1	0-6×	0	2	15	23	-8	3
				D2	1-6×	D2	6-4○						
				D3		D3	3-7×						
2	スタカップ	D1	6-5○	/		D1	2-6×	2	0	21	13	8	1
		D2	6-1○			D2	6-1○						
		D3				D3	7-2○						
3	15区 テニス愛好会	D1	6-0○	D1	6-2○	/		1	1	18	15	3	2
		D2	4-6×	D2	1-6×								
		D3	7-3○	D3	2-7×								

Bブロック

No.	チーム名	4		5		6		勝	負	ゲーム数			順位
										得	失	差	
4	笠懸 テニスク ラブ	/		D1	6-2○	D1	6-1○	2	0	24	12	12	1
				D2	6-4○	D2	6-5○						
				D3		D3							
5	YTC/15区/ 桐L&G	D1	2-6×	/		D1	6-2○	0	2	16	21	-5	3
		D2	4-6×			D2	4-6×						
		D3				D3	0-7×						
6	境野硬式 テニスクラブ	D1	1-6×	D1	2-6×	/		1	1	15	22	-7	2
		D2	5-6×	D2	6-4○								
		D3		D3	7-0○								

Cブロック

No.	チーム名	7		8		9		勝	負	ゲーム数			順位
										得	失	差	
7	山田製作所 テニス部	/		D1	3-6×	D1	3-6×	0	2	7	24	-17	3
				D2	0-6×	D2	1-6×						
				D3		D3							
8	ブルローズ/ 15区/キリウ	D1	6-3○	/		D1	6-4○	2	0	24	9	15	1
		D2	6-0○			D2	6-2○						
		D3				D3							
9	ATC/sky	D1	6-3○	D1	4-6×	/		1	1	18	16	2	2
		D2	6-1○	D2	2-6×								
		D3		D3									

出場選手一覧

○印は普通救命講習 受講者

チーム	選手名						
桐生LAWNテニスクラブ	高草木 亨	○	垣上 裕	○	西村 弘		筑井秀行
スタカップ	太田晴夫	○	富樫 茂	○	魏 書剛	○	堀田 優
15区テニス愛好会	須田 守	○	高草木昌巳	○	金子恒男		奥澤廣男
笠懸テニスクラブ	松崎泰雄	○	竹内茂子	○	小池善信	○	吉田秀之
YTC/15TI/桐L&G	大澤憲司	○	吉田良一	○	吉田理沙	○	青木宏二
境野硬式テニスクラブ	大川裕弘	○	清水俊和	○	高柳和代	○	久保太一郎
山田製作所テニス部	市根井清隆	○	小澤 源	○	河津 徹		宮本宜尚
ブルローズ/15区/キリウ	鎌塚益生	○	辻岡千恵子	○	松島宏和		岡田英昭
ATC/sky	森 昌孝	○	福島賢治	○	柳川 雄	○	長田隆博

シニアチーム戦

順位戦

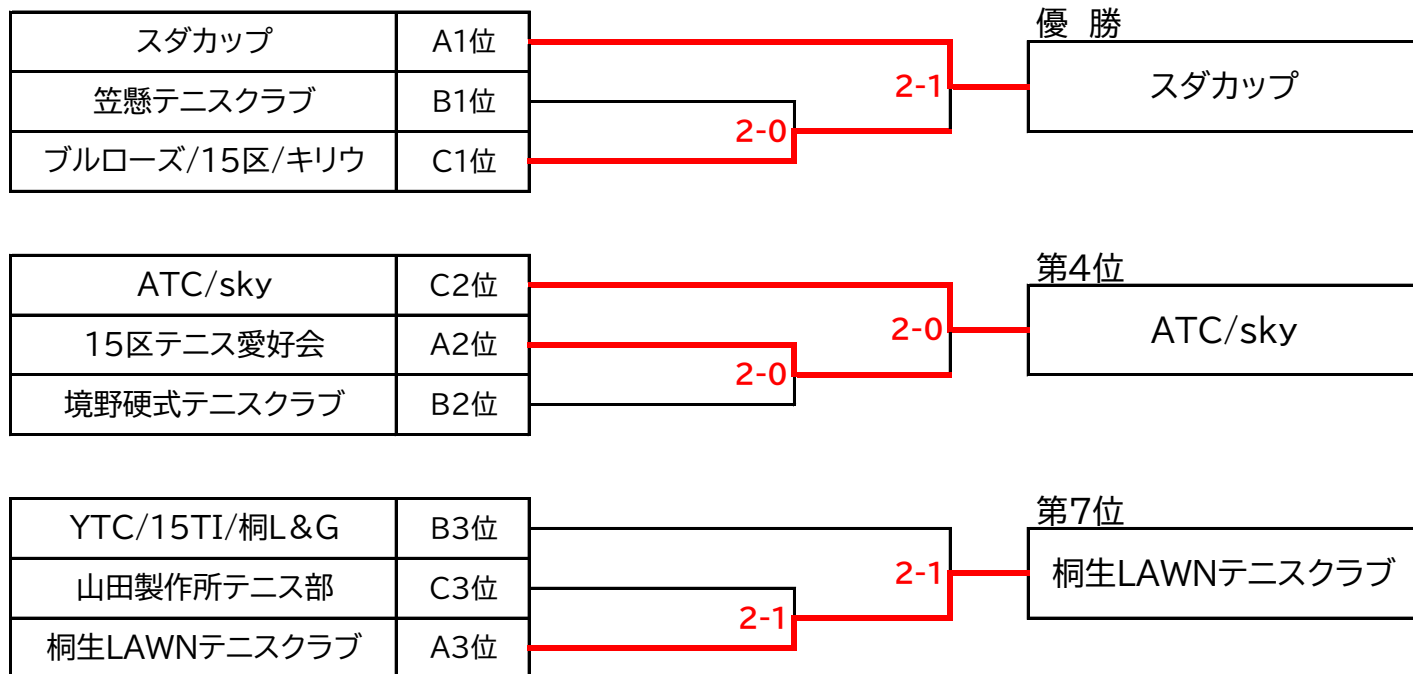

※ シニア・一般男女とも当日のメンバー変更を認める。監督会議前までに大会本部へ申し出ること
 ただし、原則チーム順位を1ランク降格とする 変更されて試合に出るメンバーは、桐生テニス協会登録
 高校生以下を除く また、普通救命講習受講者が規定人数に満たない場合、オープン参加となる

リーグ戦の順位決定方法

※ 勝率が同点の場合は以下の通り順位を決定(①より優先)

- ① 普通救命講習会 受講者数が多いチーム
- ② 当該チーム同士の対戦で勝利したチーム
- ③ 勝利数の多いチーム(チームの勝利数の合計が多いチームの順位が上とする)
- ④ 得失ゲーム差の多いチーム(WO・RETの試合は、6-0として処理をします)
- ⑤ 抽選により決定(チーム代表者による抽選で順位を決定する)

ターゲットテニス大会 成績

【シニアチーム戦の部】 10/19開催

優勝	境野硬式テニスクラブ
準優勝	ブルローズ/15区/キリウ
第3位	ATC/sky
第4位	スダカップ

【一般男女チーム戦の部】 10/20開催

優勝	桐生テニス協会 役員	(一般男子)
準優勝	笠懸/サークルM	(一般女子)
第3位	紅しょうが/サーボ	(一般女子)
第4位	紅しょうが倶楽部A	(一般男子)

男子 100 歳以上ダブルス

【Aブロック】											
No.	選手名(所属)	1	2	3	勝	負	得	失	差	順位	
1	青木 隆(笠懸)・竹澤英樹(びすたちお)		2-6	4-6	0	2	8	12	-4	3	
2	福島賢治(ATC)・柳川 雄(sky)	6-2		4-6	1	1	10	8	2	2	
3	鎌塚益生(ブルローズ)・松島宏和(15TI)	6-4	6-4		2	0	12	8	4	1	
【Bブロック】											
No.	選手名(所属)	4	5	6	勝	負	得	失	差	順位	
4	前原孝雄・浦野健治(藪塚)		6-3	6-0	2	0	12	3	9	1	
5	酒井健二・飯塚哲朗(紅しょうが)	3-6		6-2	1	1	9	8	1	2	
6	松崎泰雄・中島泰良(笠懸)	0-6	2-6		0	2	2	12	-10	3	
【Cブロック】											
No.	選手名(所属)	7	8	9	勝	負	得	失	差	順位	
7	小池善信(笠懸)・山口誠二(クロノス)		2-6	4-6	0	2	8	12	-4	3	
8	富樫 茂・魏 書剛(スダカップ)	6-2		0-6	1	1	6	8	-2	2	
9	神山好弘・岡田英昭(キリウ)	6-4	6-0		2	0	12	4	8	1	
【Dブロック】											
No.	選手名(所属)	10	11	12	勝	負	得	失	差	順位	
10	江原正能(市役所)・多賀谷政幸(クロノス)		5-6	6-1	1	1	普通救命受講人数と 直接対決の結果 で 順位決定			2	
11	吉田崇宏・吉田良一(15TI)	6-5		5-6	1	1				1	
12	川上裕基・山藤博之(紅しょうが)	1-6	6-5		1	1				3	

鎌塚益生(ブルローズ)・松島宏和(15TI)	A1位	6-5	優勝
前原孝雄・浦野健治(藪塚)	B1位		
神山好弘・岡田英昭(キリウ)	C1位	6-1	優勝
吉田崇宏・吉田良一(15TI)	D1位		

女子 100 歳以上ダブルス

【Aブロック】											
No.	選手名(所属)	1	2	3	4	勝	負	得	失	差	順位
1	大島 綾(桐LAWN)・辻岡千恵子(15TI)		6-4	2-6	6-5	2	1	14	15	-1	2
2	平澤愉美・張 鳴(スダカップ)	4-6		1-6	0-6	0	3	5	18	-13	4
3	正田和子・園田恵子(笠懸)	6-2	6-1		6-0	3	0	18	3	15	1
4	福島明美(ATC)・茂木みどり(ヤマダ)	5-6	6-0	0-6		1	2	11	12	-1	3
【Bブロック】											
No.	選手名(所属)	5	6	7	8	勝	負	得	失	差	順位
5	江泉晴代・前沢康江(スダカップ)		3-6	2-6	6-3	1	2	11	15	-4	3
6	水谷幸子(サークルM)・水谷有紀(紅しょうが)	6-3		6-1	6-2	3	0	18	6	13	1
7	柿沼シズエ・竹内茂子(笠懸)	6-2	1-6		6-2	2	1	13	10	3	2
8	阿久津視地子・角田佳代(桐LAWN)	3-6	2-6	2-6		0	3	7	18	-11	4

正田和子・園田恵子(笠懸)	A1位	6-2	優勝
水谷幸子(サークルM)・水谷有紀(紅しょうが)	B1位		
大島 綾(桐LAWN)・辻岡千恵子(15TI)	A2位	6-3	第3位
柿沼シズエ・竹内茂子(笠懸)	B2位		



令和元年度 第72回

桐生市民体育大会

硬式テニス 一般の部

日程 令和元年10月27日(日)・11月2日(土)・11月10日(日)
令和元年11月17日(日) 予備日11月24日(日)

会場 桐生市相生テニスコート

大会役員

大会会長 増子 相一 (桐生テニス協会 会長)
大会副会長 川上 裕基 (桐生テニス協会 副会長)

《大会運営委員会》

今泉 好文 (大会運営委員長)
増田 治政 (大会運営副委員長)
山藤 知子 (大会運営委員)
角田 佳代 (大会運営委員)
石原 亜矢子 (大会運営委員)
星野 仁 (大会運営委員)
小池 善信 (大会運営委員)
荻原 光男 (大会運営委員)
福島 みち子 (大会運営委員)
福島 賢治 (大会運営委員)
竹澤 英樹 (大会運営委員)

主催 桐生市
桐生市教育委員会
(公財)桐生市スポーツ文化事業団

主管 桐生テニス協会
日本電産サーボテニスクラブ
クロノス
s k y
大会運営委員会

桐生テニス協会 ホームページアドレス

<http://www.page.sannet.ne.jp/izumi0/>

男子A級シングルス

1R 2R QF SF F

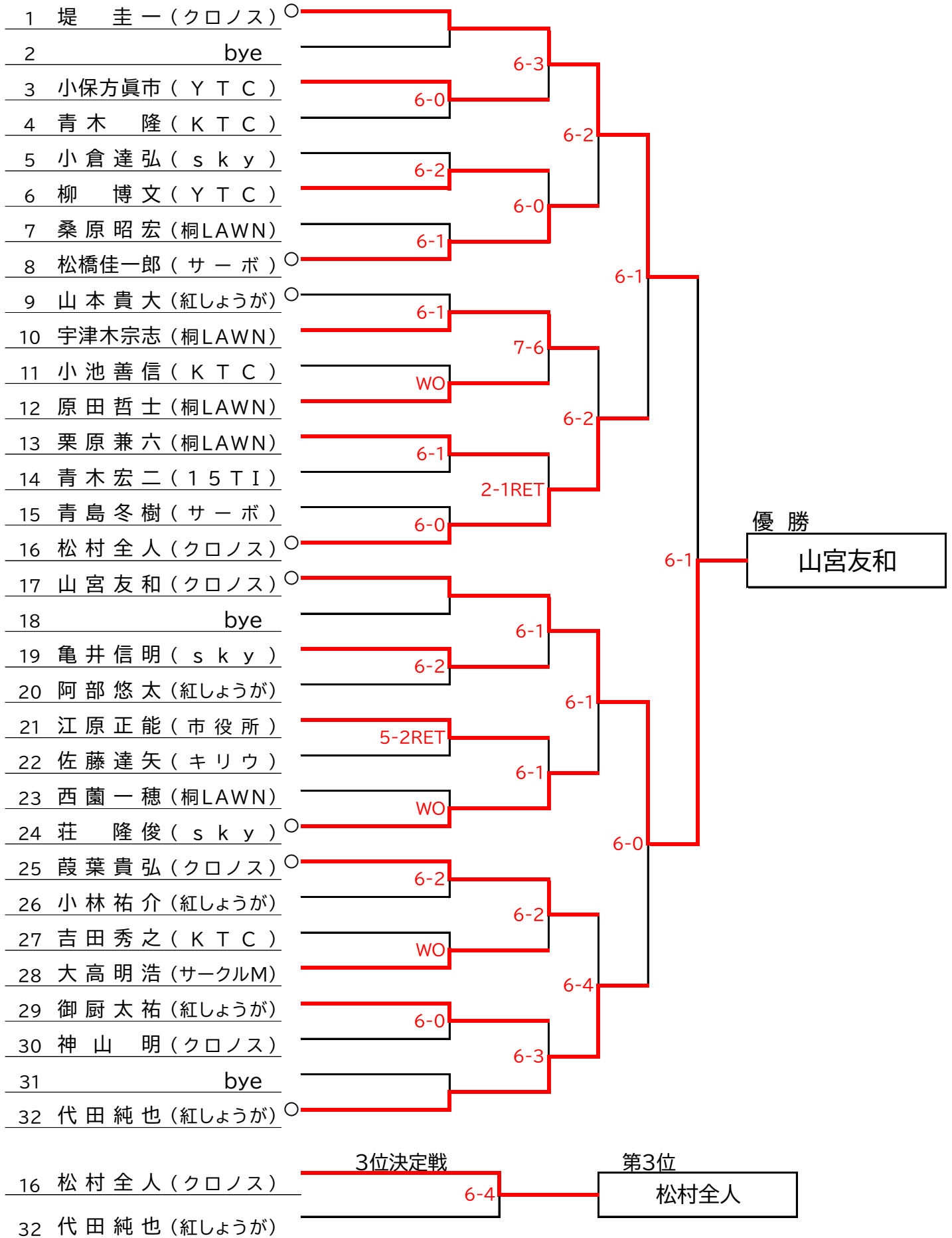

男子 A 級 ダブルス

1R 2R SF F

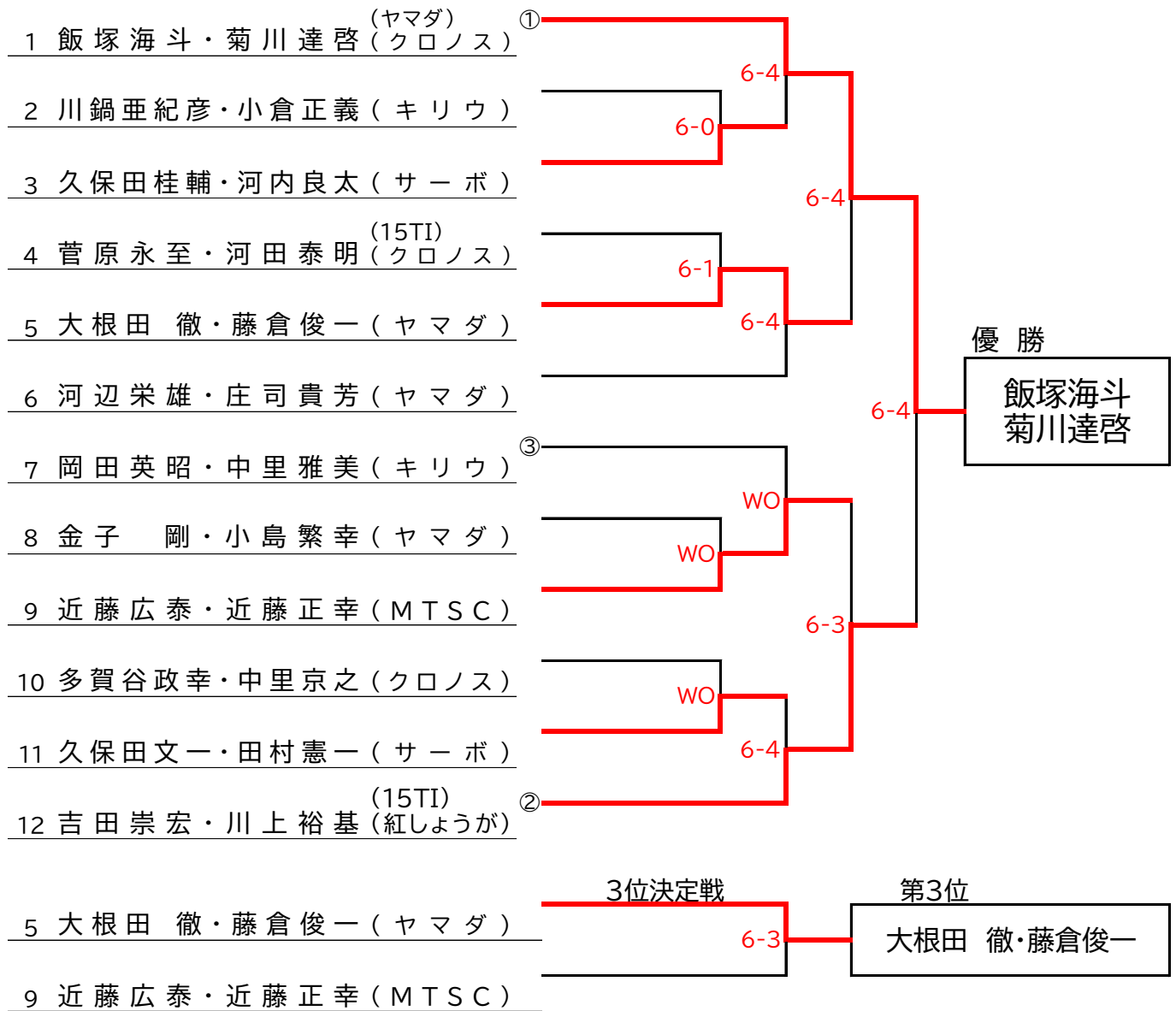

男子B級シングルス

1R 2R 3R QF SF

【1/2】

<決勝進出者2名がA級昇格>

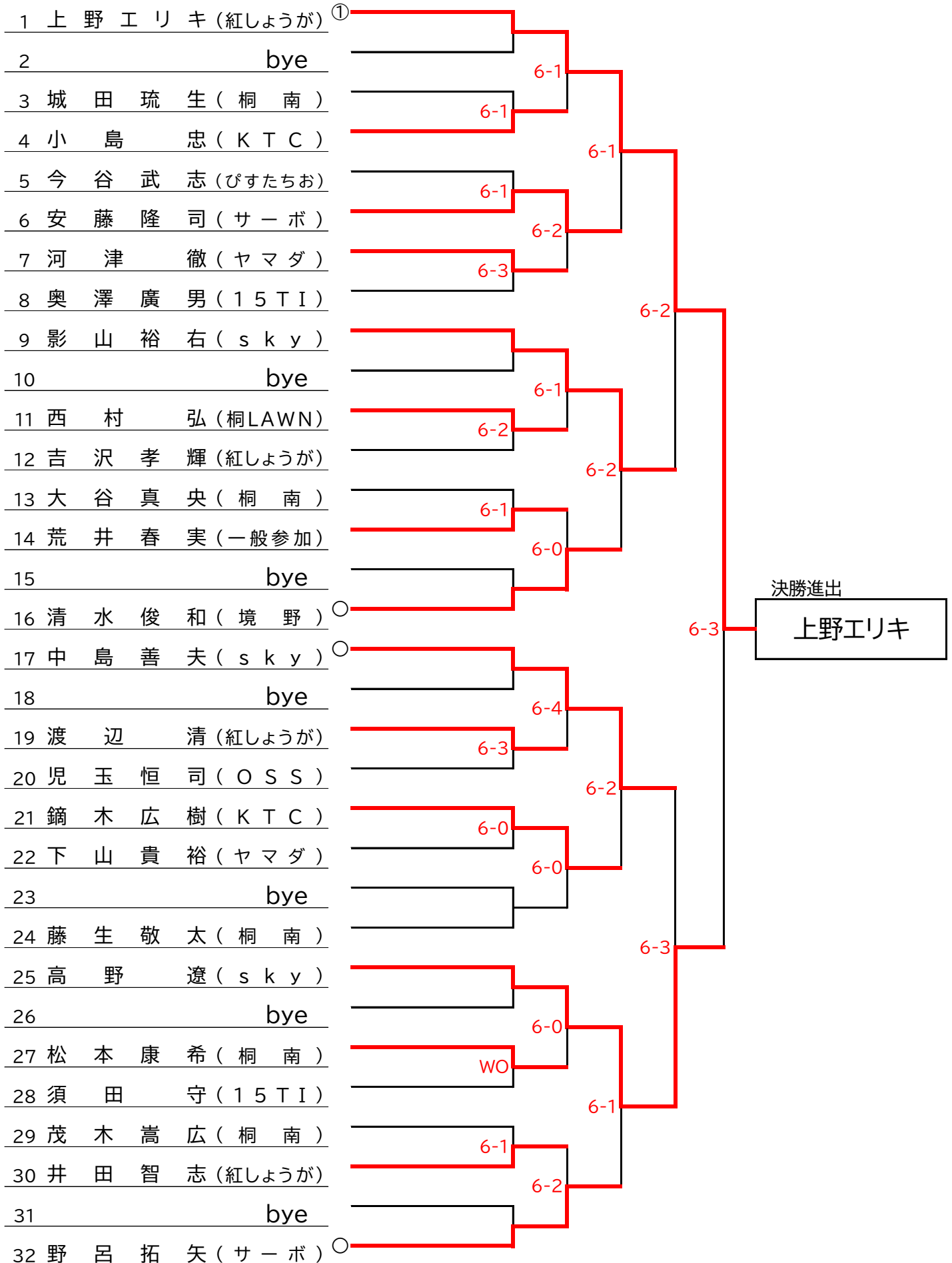

男子B級シングルス

1R 2R 3R QF SF

【2/2】

<決勝進出者2名がA級昇格>

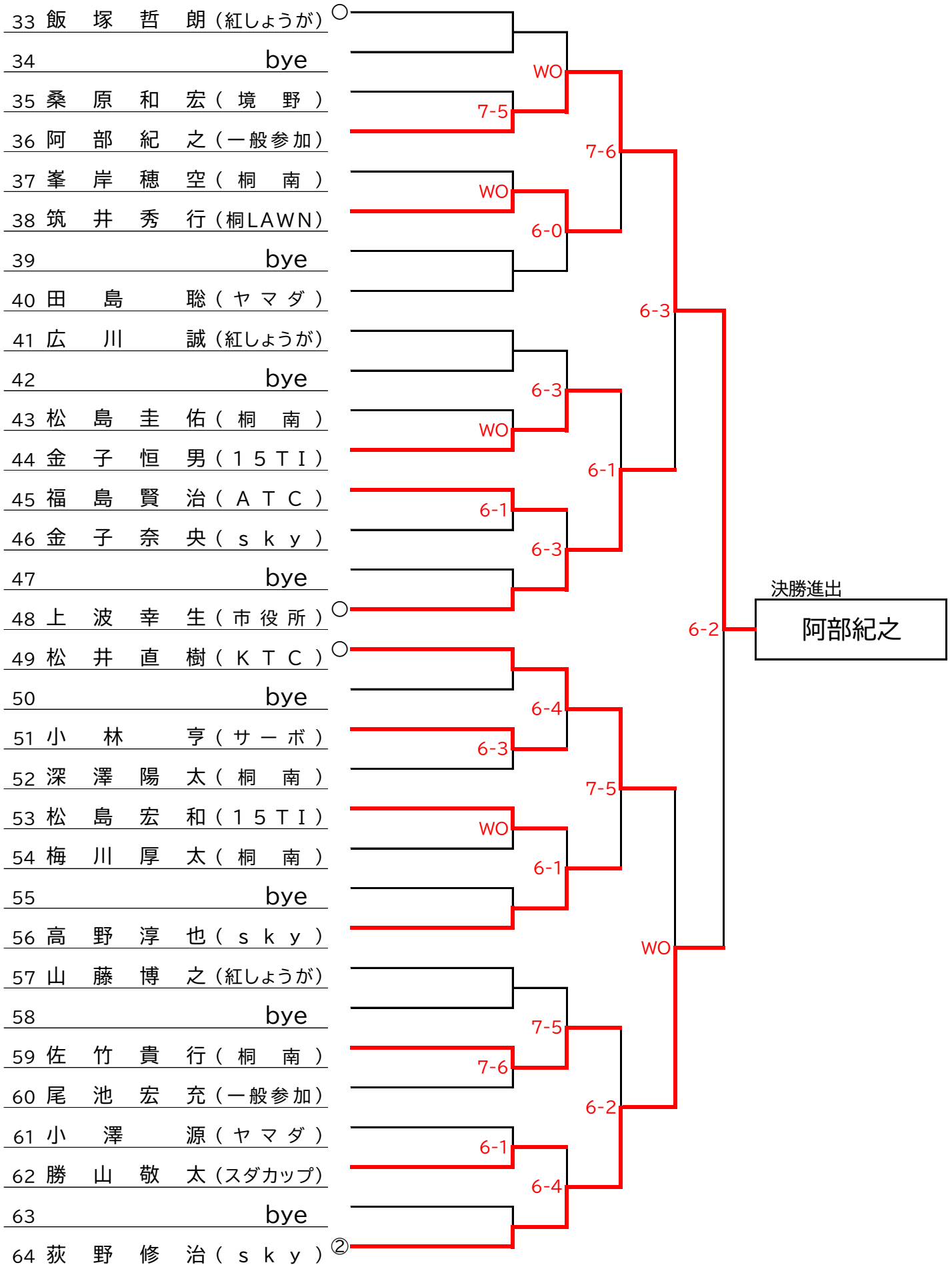

男子B級ダブルス

1R 2R QF SF F

<優勝組はA級昇格>

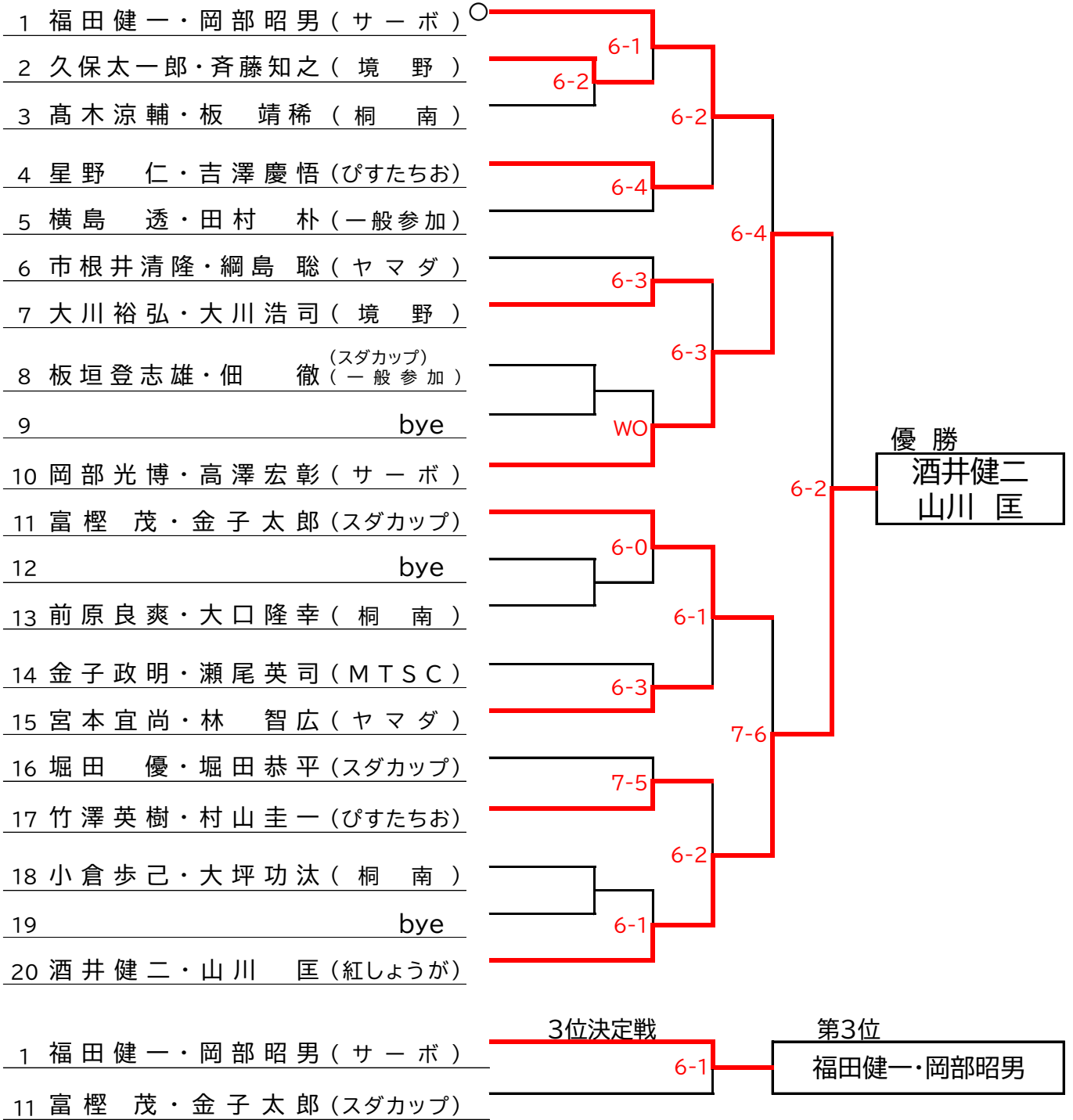

男子B級シングルス

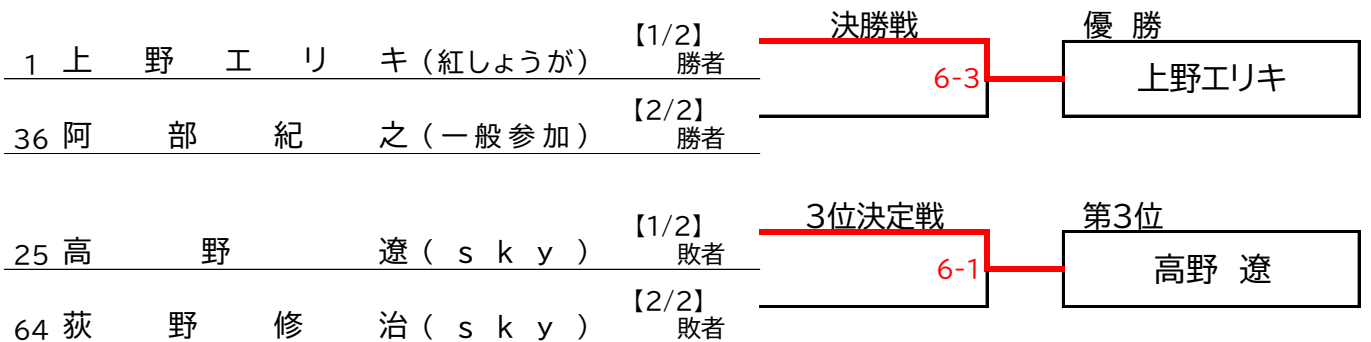

女子シングルス

1R 2R QF SF F

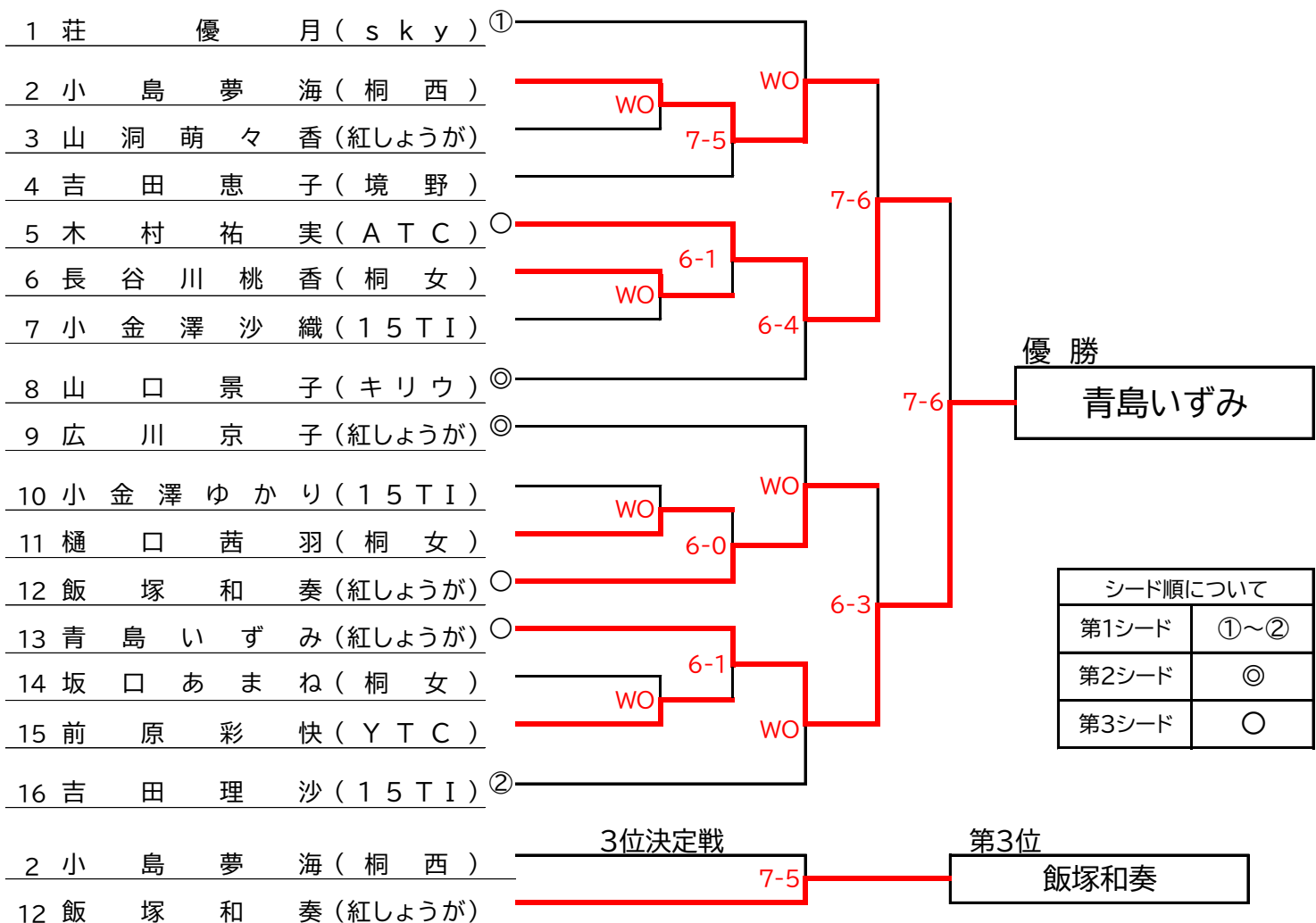

女子ダブルス

1R 2R SF F

