

平成29年度
第10回

記 録

桐生市ダブルス選手権大会



- 【日 程】 平成29年2月26日(日)・3月5日(日)・3月12日(日)
予備日 平成29年3月20日(祝)
- 【会 場】 桐生市相生テニスコート(オムニ4面)
- 【主 催】 桐生テニス協会
【後 援】 桐生市教育委員会
(公財)桐生市スポーツ文化事業団
- 【主 管】 桐生L&Gテニスクラブ
ブルーローズクラブ
ミツバテニス部

《大会役員》

大会会長	増 子 相 一	(桐生テニス協会 会長)
大会副会長	川 上 裕 基	(桐生テニス協会 副会長)
	今 泉 好 文	(大会運営委員長)
	増 田 治 政	(大会運営副委員長)
	山 藤 知 子	(大会運営委員)
	角 田 佳 代	(大会運営委員)
	石 原 亜矢子	(大会運営委員)
	星 野 仁	(大会運営委員)
	小 池 善 信	(大会運営委員)
	荻 原 光 男	(大会運営委員)
	福 島 みち子	(大会運営委員)
	石 澤 衛	(大会運営委員)
	福 島 賢 治	(大会運営委員)

桐生テニス協会 ホームページアドレス

<http://www.page.sannet.ne.jp/izumi0/>

男子オープンダブルス

1R 2R 3R QF SF F

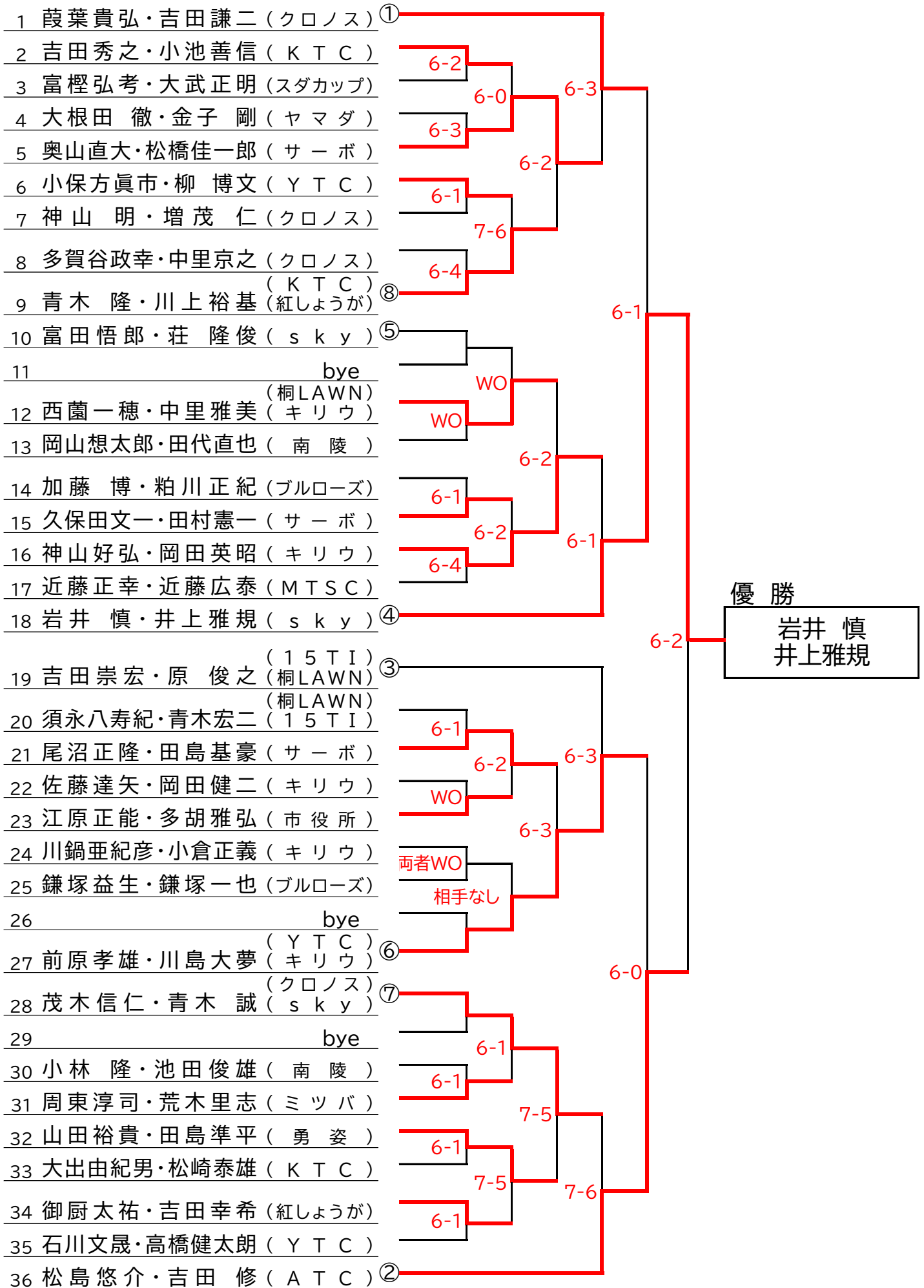

女子オープンダブルス

1R 2R QF SF F

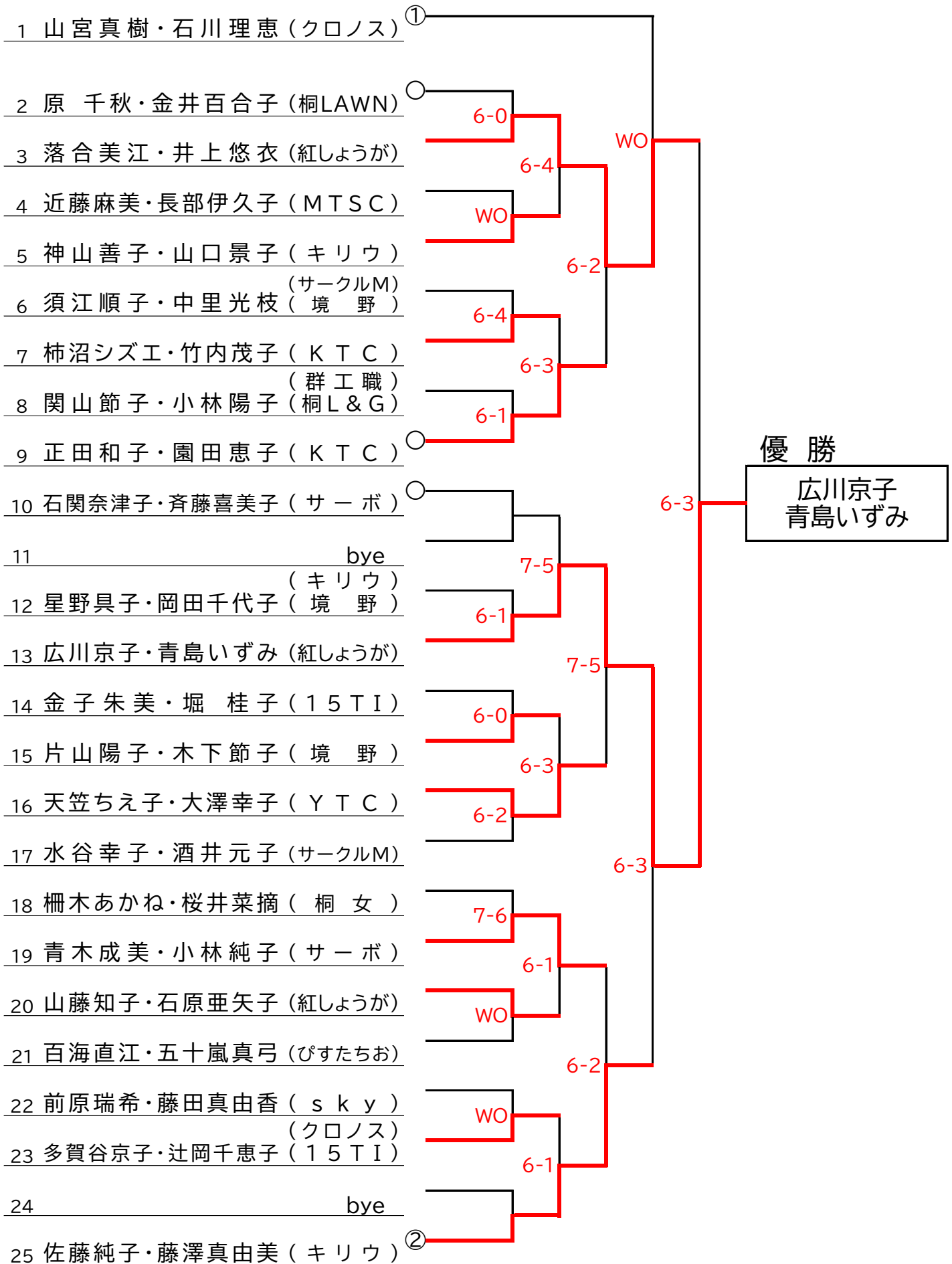

男子B級ダブルス

1R 2R 3R QF SF

(1/2)

《決勝戦進出組はA級昇格》

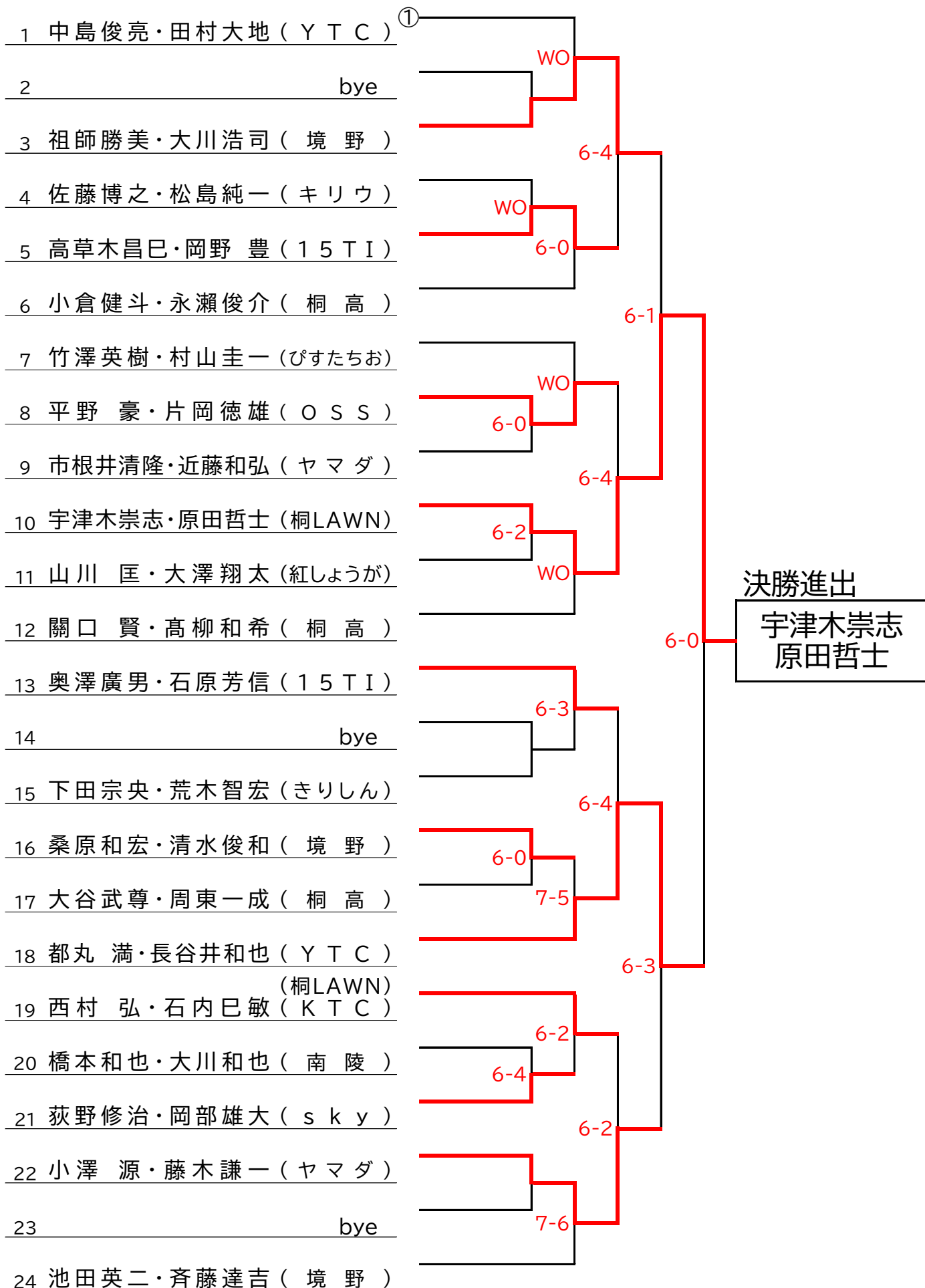

男子B級ダブルス

1R 2R 3R QF SF

(2/2)

《決勝戦進出組はA級昇格》

- 25 高橋信年・中島光貴 (きりしん)
- 26 by
- 27 高橋四郎・小川精一 (ミツバ)
- 28 清水凱斗・高瀬 憧 (桐 高)
- 29 大川裕弘・久保太一郎 (境 野)
- 30 須田 守・松島宏和 (15TI)
- 31 吉川正一・吉川常幸 (OSS)
- 32 門沢克忠・大澤憲司 (YTC)
- 33 土屋宗一・割田敏朗 (境 野)
- 34 西場利夫・岩切清高 (ブルローズ)
- 35 河津 徹・宮本宜尚 (ヤマダ)
- 36 小久保和彦・鶴岡 清 (キリウ)
- 37 金井三十男・山本幸一 (群工職)
- 38 小屋謙太郎・牧野圭佑 (桐 高)
- 39 大木秀文・河原秀弥 (MTSC)
- 40 河田泰明・菅原永至 (15TI)
- 41 入江拳太・金子奈央 (sky)
- 42 改田敬一・岡部昭男 (サーボ)
- 43 下山貴裕・田島 聡 (ヤマダ)
- 44 勝山敬太・磯田 光 (南 陵)
- 45 多胡俊之・大澤紀一 (KTC)
- 46 穴原 潔・田村 充 (桐L&G)
- 47 by
- 48 酒井健二・井田智志 (紅しょうが) ②

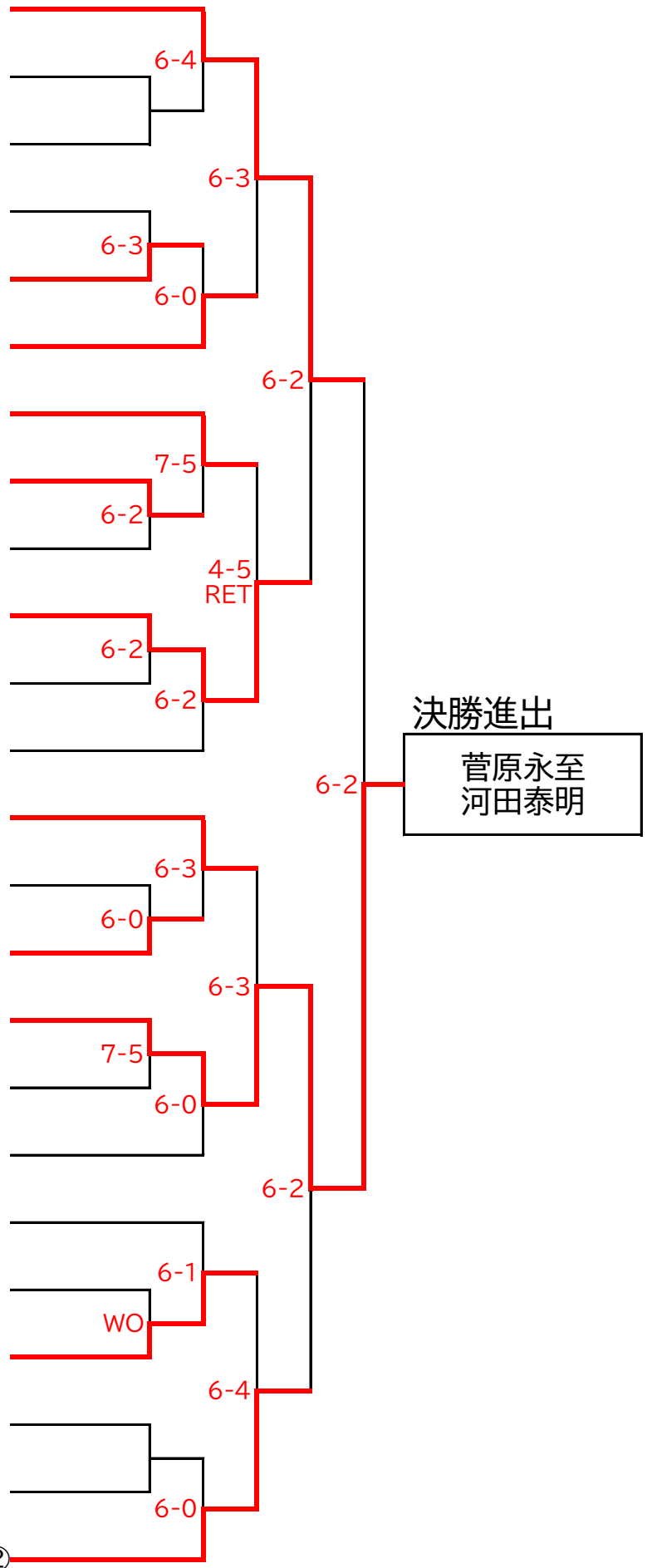

決勝進出

菅原永至
河田泰明

女子B級ダブルス

1R 2R QF SF F

《優勝組はA級昇格》

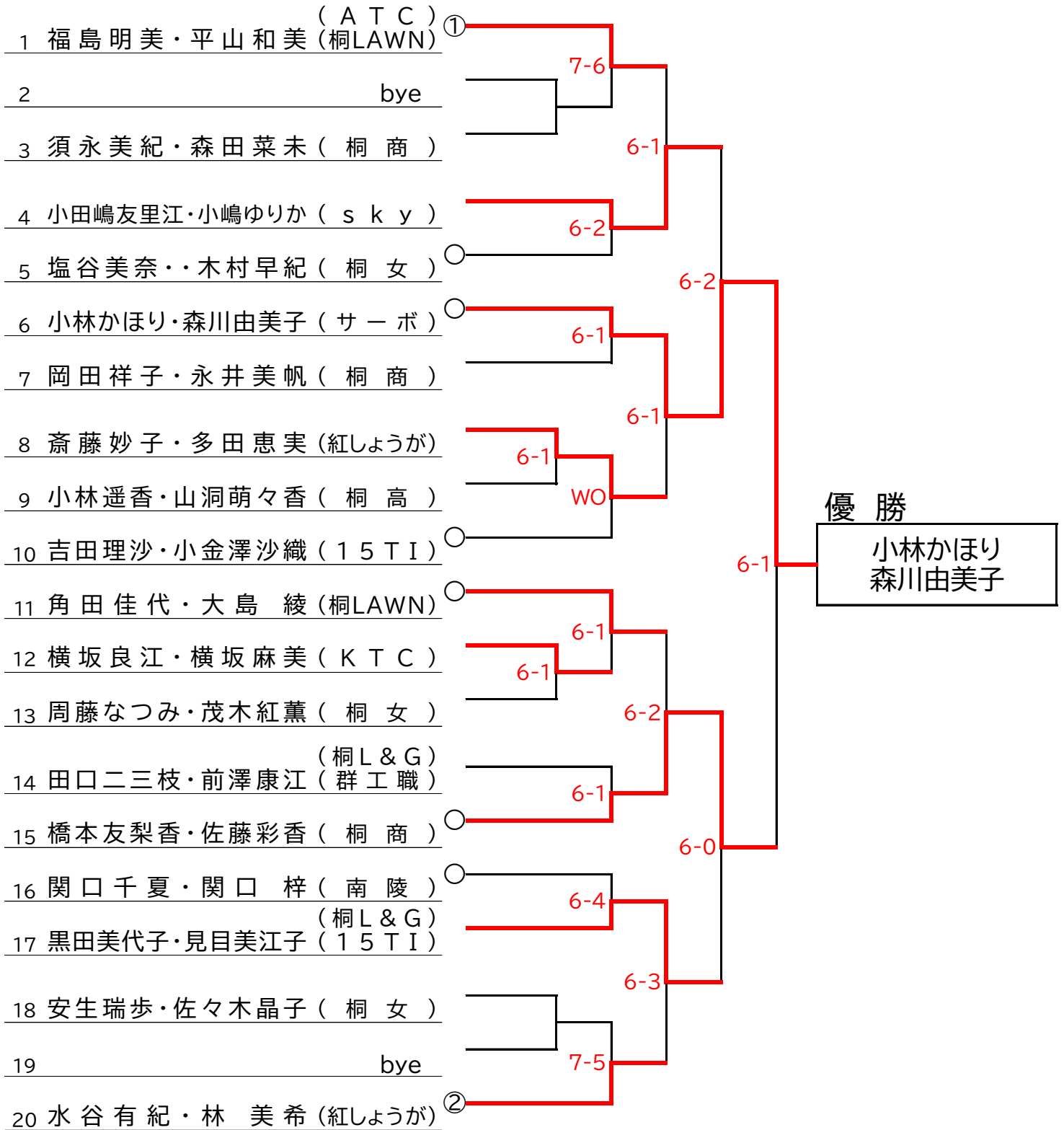

男子B級ダブルス

F

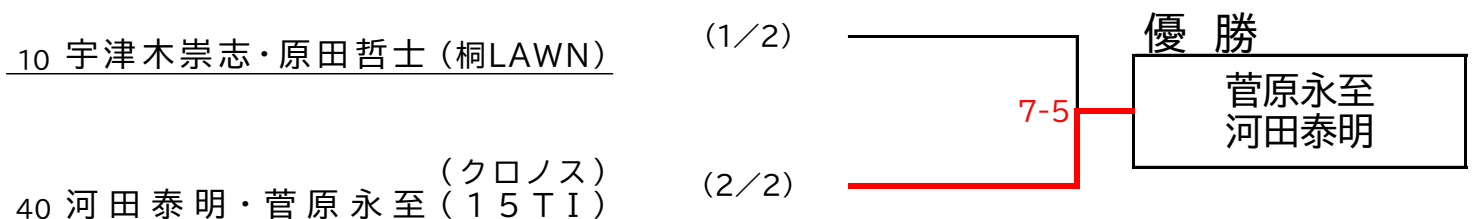



第39回 クラブ対抗戦

記録

日程 平成29年5月6日(土)・5月14日(日)
予備日 5月28日(日)

会場 桐生市相生テニスコート

大会役員

大会会長 増子 相一 (桐生テニス協会 会長)
大会副会長 川上 裕基 (桐生テニス協会 副会長)

《大会運営委員会》

今泉 好文 (大会運営委員長)
増田 治政 (大会運営副委員長)
山藤 知子 (大会運営委員)
角田 佳代 (大会運営委員)
石原 亜矢子 (大会運営委員)
星野 仁 (大会運営委員)
小池 善信 (大会運営委員)
荻原 光男 (大会運営委員)
福島 みち子 (大会運営委員)
石澤 衛 (大会運営委員)
福島 賢治 (大会運営委員)

主催 桐生テニス協会
後援 桐生市教育委員会
(公財)桐生市スポーツ文化事業団
主管 東テニスクラブ
紅しょうが倶楽部
日本電産サーボテニスクラブ

桐生テニス協会 ホームページアドレス

<http://www.page.sannet.ne.jp/izumi0/>

オーブンクラス

No.	チーム名	種目	クロノスB	sky	薮塚A	クロノスA	ATC	勝	負	得ゲーム	失ゲーム	ゲーム差	順位
1	クロノスB	男D1	/	1-6×	6-4○	0-6×	1-6×	0	4	44	103	-59	5
		男D2		0-6×	6-1○	4-6×	6-2○						
		女子D		0-6×	0-6×	0-6×	6-0○						
		混合		2-6×	4-6×	2-6×	2-6×						
		男子S		1-6×	3-6×	0-4RET×	0-6×						
2	sky	男D1	6-1○	/	6-1○	3-6×	4-6×	3	1	103	55	48	2
		男D2	6-0○		6-0○	2-6×	6-3○						
		女子D	6-0○		5-7×	7-5○	6-0○						
		混合	6-2○		6-0○	0-6×	6-1○						
		男子S	6-1○		6-4○	6-0○	4-6×						
3	薮塚本町テニスクラブA	男D1	4-6×	1-6×	/	0-6×	2-6×	1	3	53	102	-49	4
		男D2	1-6×	0-6×		1-6×	0-6×						
		女子D	6-0○	7-5○		0-6×	6-0○						
		混合	6-4○	0-6×		2-6×	2-6×						
		男子S	6-3○	4-6×		4-6×	1-6×						
4	クロノスA	男D1	6-0○	6-3○	6-0○	/	6-7×	3	1	109	53	56	1
		男D2	6-4○	6-2○	6-1○		6-7×						
		女子D	6-0○	5-7×	6-0○		6-0○						
		混合	6-2○	6-0○	6-2○		2-6×						
		男子S	4-0RETO	0-6×	6-4○		6-2○						
5	東テニスクラブ	男D1	6-1○	6-4○	6-2○	7-6○	/	3	1	82	78	4	3
		男D2	2-6×	3-6×	6-0○	7-6○							
		女子D	0-6×	0-6×	0-6×	0-6×							
		混合	6-2○	1-6×	6-2○	6-2○							
		男子S	6-0○	6-4○	6-1○	2-6×							

ク ラ ス 1 部

No.	チ ャ ム 名	種 目	15区A	笠懸A	桐LAWN	サーボA	紅しょうが	勝	負	得ゲーム	失ゲーム	ゲーム差	順 位
1	15区テニス愛好会A	男D1	/	2-6×	1-6×	1-6×	3-6×	1	3	78	95	-17	5
		男D2		6-2○	6-4○	6-3○	6-7×						
		女子D		2-6×	6-0○	2-6×	6-2○						
		混 合		6-2○	3-6×	1-6×	6-3○						
		男子S		7-6○	4-6×	2-6×	2-6×						
2	笠懸テニスクラブA	男D1	6-2○	/	6-3○	0-6×	6-2○	2	2	85	79	6	2
		男D2	2-6×		6-1○	6-4○	6-1○						
		女子D	6-2○		6-1○	2-6×	6-0○						
		混 合	2-6×		2-6×	1-6×	5-7×						
		男子S	6-7×		2-6×	3-6×	6-1○						
3	桐生LAWN テニスクラブ	男D1	6-1○	3-6×	/	2-6×	6-1○	2	2	84	75	9	3
		男D2	4-6×	1-6×		1-6×	6-2○						
		女子D	0-6×	1-6×		0-6×	6-4○						
		混 合	6-3○	6-2○		6-3○	6-2○						
		男子S	6-4○	6-2○		6-3○	6-0○						
4	日本電産サーボA	男D1	6-1○	6-0○	6-2○	/	6-0○	4	0	109	49	60	1
		男D2	3-6×	4-6×	6-1○		6-7×						
		女子D	6-2○	6-2○	6-0○		6-1○						
		混 合	6-1○	6-1○	3-6×		6-2○						
		男子S	6-2○	6-3○	3-6×		6-0○						
5	紅しょうが倶楽部A	男D1	6-3○	2-6×	1-6×	0-6×	/	1	3	54	112	-58	4
		男D2	7-6○	1-6×	2-6×	7-6○							
		女子D	2-6×	0-6×	4-6×	1-6×							
		混 合	3-6×	7-5○	2-6×	2-6×							
		男子S	6-2○	1-6×	0-6×	0-6×							

ク ラ ス 2 部

[Aブロック]

No.	チ ャ ム 名	種目	紅しょうが	スダカップ	薮塚B	得ゲーム	失ゲーム	ゲーム差	勝	負	順位
1	紅しょうが 倶楽部B	男D1	/	4-6×	0-6×	44	41	3	2	0	1
		男D2		7-6○	6-1○						
		女子D		6-1○	3-6×						
		混 合		0-6×	6-3○						
		男子S		6-2○	6-4○						
2	スダカップA	男D1	6-4○	/	6-7×	39	50	-11	0	2	3
		男D2	6-7×		6-2○						
		女子D	1-6×		0-6×						
		混 合	6-0○		4-6×						
		男子S	2-6×		2-6×						
3	薮塚本町 テニス クラブB	男D1	6-0○	7-6○	/	47	39	8	1	1	2
		男D2	1-6×	2-6×							
		女子D	6-3○	6-0○							
		混 合	3-6×	6-4○							
		男子S	4-6×	6-2○							

[Bブロック]

No.	チ ャ ム 名	種目	ブルローズ	キリウ	サーボB	得ゲーム	失ゲーム	ゲーム差	勝	負	順位
4	ブルーローズ	男D1	/	2-6×	2-6×	46	43	3	1	1	1
		男D2		6-4○	6-4○						
		女子D		4-6×	6-7×						
		混 合		6-4○	6-0○						
		男子S		6-0○	2-6×						
5	キリウ テニス クラブ	男D1	6-2○	/	6-2○	42	45	-3	1	1	3
		男D2	4-6×		6-1○						
		女子D	6-4○		3-6×						
		混 合	4-6×		7-6○						
		男子S	0-6×		0-6×						
6	日本電産サーボB	男D1	6-2○	2-6×	/	44	44	0	1	1	2
		男D2	4-6×	1-6×							
		女子D	7-6○	6-3○							
		混 合	0-6×	6-7×							
		男子S	6-2○	6-0○							

ク ラ ス 3 部

[Aブロック]

No.	チ ャ ム 名	種目	15区B	ぴすたちお	MTSC	得ゲーム	失ゲーム	ゲーム差	勝	負	順位
1	15区 テニス愛好会B	男D1	/	2-6×	6-3○	41	35	6	1	1	2
		男D2		6-1○	6-0○						
		女子D		0-6×	両者WO						
		混 合		4-6×	6-3○						
		男子S		5-7×	6-3○						
2	ミツバ共済会 ぴすたちお	男D1	6-2○	/	6-1○	52	26	26	2	0	1
		男D2	1-6×		6-0○						
		女子D	6-0○		6-0○						
		混 合	6-4○		6-2○						
		男子S	7-5○		2-6×						
3	MTSC A	男D1	3-6×	1-6×	/	18	50	-32	0	2	3
		男D2	0-6×	0-6×							
		女子D	両者WO	0-6×							
		混 合	3-6×	2-6×							
		男子S	3-6×	6-2○							

[Bブロック]

No.	チ ャ ム 名	種目	群工職	サークルM	境 野	得ゲーム	失ゲーム	ゲーム差	勝	負	順位
4	群大工学部 教職員テニス部	男D1	/	WO ○	7-5○	42	45	-3	0	2	3
		男D2		0-6×	6-7×						
		女子D		3-6×	4-6×						
		混 合		0-6×	4-6×						
		男子S		6-2○	6-1○						
5	サークル・M	男D1	WO ×	/	WO ×	45	36	9	2	0	1
		男D2	6-0○		7-5○						
		女子D	6-3○		6-1○						
		混 合	6-0○		6-7×						
		男子S	2-6×		6-2○						
6	境野硬式 ニスクラブ	男D1	5-7×	WO ○	/	46	52	-6	1	1	2
		男D2	7-6○	5-7×							
		女子D	6-4○	1-6×							
		混 合	6-4○	7-6○							
		男子S	1-6×	2-6×							

順位決定戦

クラス2部		優勝決定戦			
Aブロック1位	種目	スコア		Bブロック1位	
紅しょうが倶楽部B	男D1	御厨・吉田	○6-0×	鎌塚・茂木	ブルーローズ
	男D2	大関・荒木	○6-0×	加藤・斉藤	
	女子D	落合・井上	○6-2×	岩崎・信澤	
	混合	上野・齋藤	×1-6○	鎌塚・生藤	
	男子S	三浦	○6-3×	岩切	
勝利チーム			紅しょうが倶楽部B		

クラス2部		3位決定戦			
Aブロック2位	種目	スコア		Bブロック2位	
薮塚本町テニスクラブB	男D1	長谷井・都丸	○6-2×	畔上・菊地	日本電産サーボB
	男D2	門沢・大澤	×4-6○	増田・小林	
	女子D	大澤・永井	○6-1×	小林・青木	
	混合	北爪・田村	○6-0×	住吉・斉藤	
	男子S	小保方	○7-6×	野呂	
勝利チーム			薮塚本町テニスクラブB		

クラス2部		5位決定戦			
Aブロック3位	種目	スコア		Bブロック3位	
スタカップA	男D1	太田・須田	○6-2×	鶴岡・小久保	キリウテニスクラブ
	男D2	富樫・富樫	○6-1×	湯本・佐藤	
	女子D	平澤・江泉	○7-6×	小久保・山口	
	混合	大武・森島	○7-6×	川鍋・大塚	
	男子S	堀田	×2-6○	岡田	
勝利チーム			スタカップA		

クラス3部		優勝決定戦			
Aブロック1位	種目	スコア		Bブロック1位	
ミツバ共済会 ぴすたちお	男D1	竹澤・吉澤	○6-0×	WO	サークル・M
	男D2	今谷・星野	×0-6○	植木・蝦澤	
	女子D	WO	×0-6○	深須・水谷	
	混合	小山・百海	×2-6○	山岸・須江	
	男子S	松下	○6-4×	蝦澤	
勝利チーム			サークル・M		

クラス3部		3位決定戦			
Aブロック2位	種目	スコア		Bブロック2位	
15区 テニス愛好会B	男D1	菅原・小林	○6-4×	大川・桑原	境野硬式 テニスクラブ
	男D2	松嶋・佐藤	○6-2×	池田・久保	
	女子D	WO	×0-6○	木下・吉田	
	混合	高草木・小島	×0-6○	大川・中里	
	男子S	金子	×2-6○	清水	
勝利チーム			境野硬式テニスクラブ		

クラス3部		5位決定戦			
Aブロック3位	種目	スコア		Bブロック3位	
MTSC A	男D1	百海・百海	×0-6○	星野・斉藤	群大工学部 教職員テニス部
	男D2	WO	×0-6○	斉藤・関山	
	女子D	WO	×0-6○	金子・前沢	
	混合	直井・直井	×1-6○	関山・山本	
	男子S	近藤	○7-5×	今井	
勝利チーム			群大工学部教職員テニス部		



平成29年度 第10回

記録

桐生市シングルス選手権大会

日程 平成29年5月21日(日)・6月4日(日)・6月25日(日)
平成29年7月2日(日)・7月23日(日)予備日
《5月28日(日)予備日の場合あり》

会場 桐生市相生テニスコート

大会役員

大会会長 増子相一 (桐生テニス協会 会長)
大会副会長 川上裕基 (桐生テニス協会 副会長)

《大会運営委員会》

今泉好文 (大会運営委員長)
増田治政 (大会運営副委員長)
山藤知子 (大会運営委員)
角田佳代 (大会運営委員)
石原亜矢子 (大会運営委員)
星野仁 (大会運営委員)
小池善信 (大会運営委員)
荻原光男 (大会運営委員)
福島みち子 (大会運営委員)
石澤衛 (大会運営委員)
福島賢治 (大会運営委員)

主催 桐生テニス協会
後援 桐生市教育委員会
(公財)桐生市スポーツ文化事業団

主管 勇姿テニスクラブ
OSSテニスクラブ
クロノス
15区テニス愛好会

桐生テニス協会 ホームページアドレス

<http://www.page.sannet.ne.jp/izumi0/>

男子A級シングルス

1R 2R 3R 4R QF SF

[1/2]

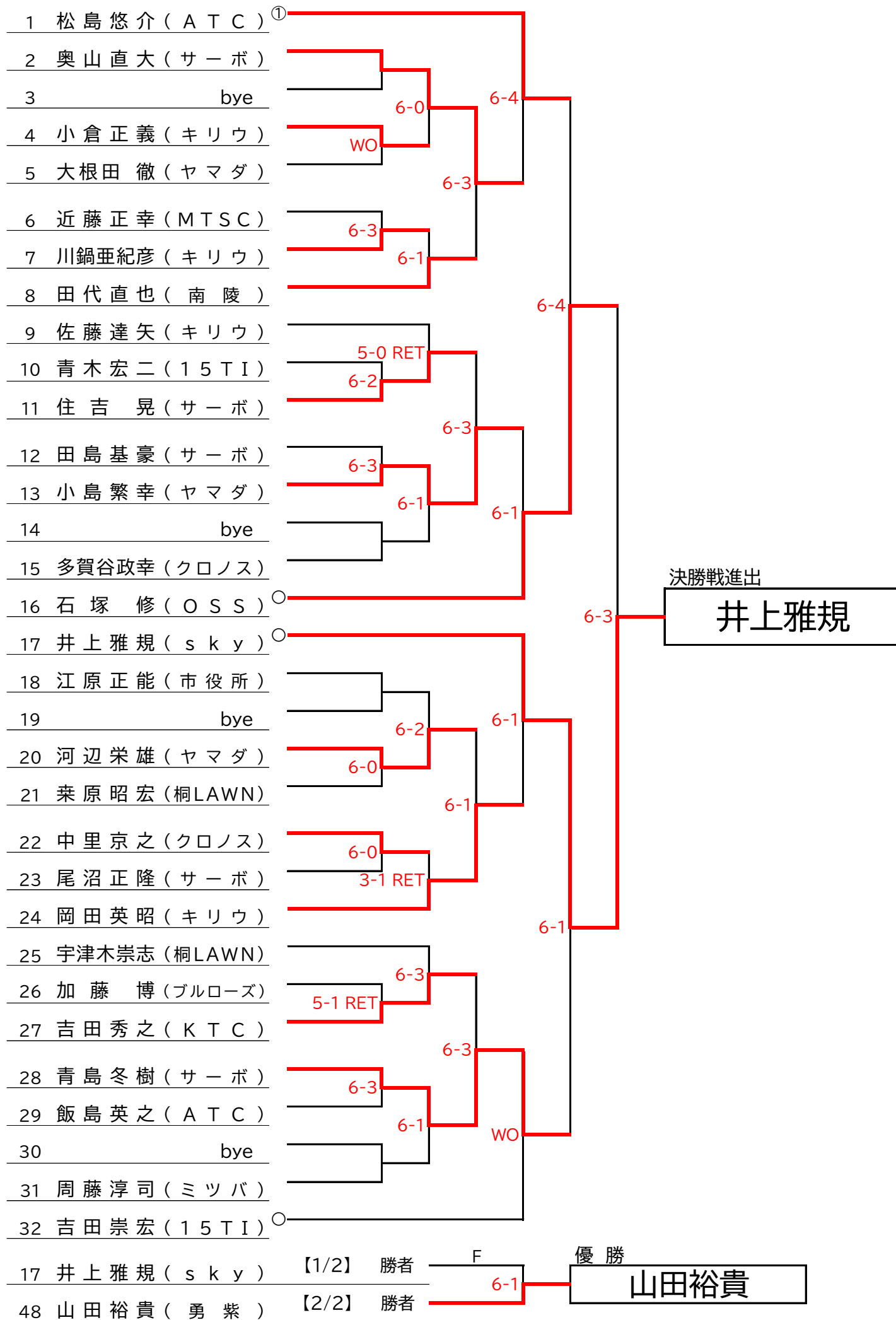

男子A級シングルス

1R 2R 3R 4R QF SF

【2/2】

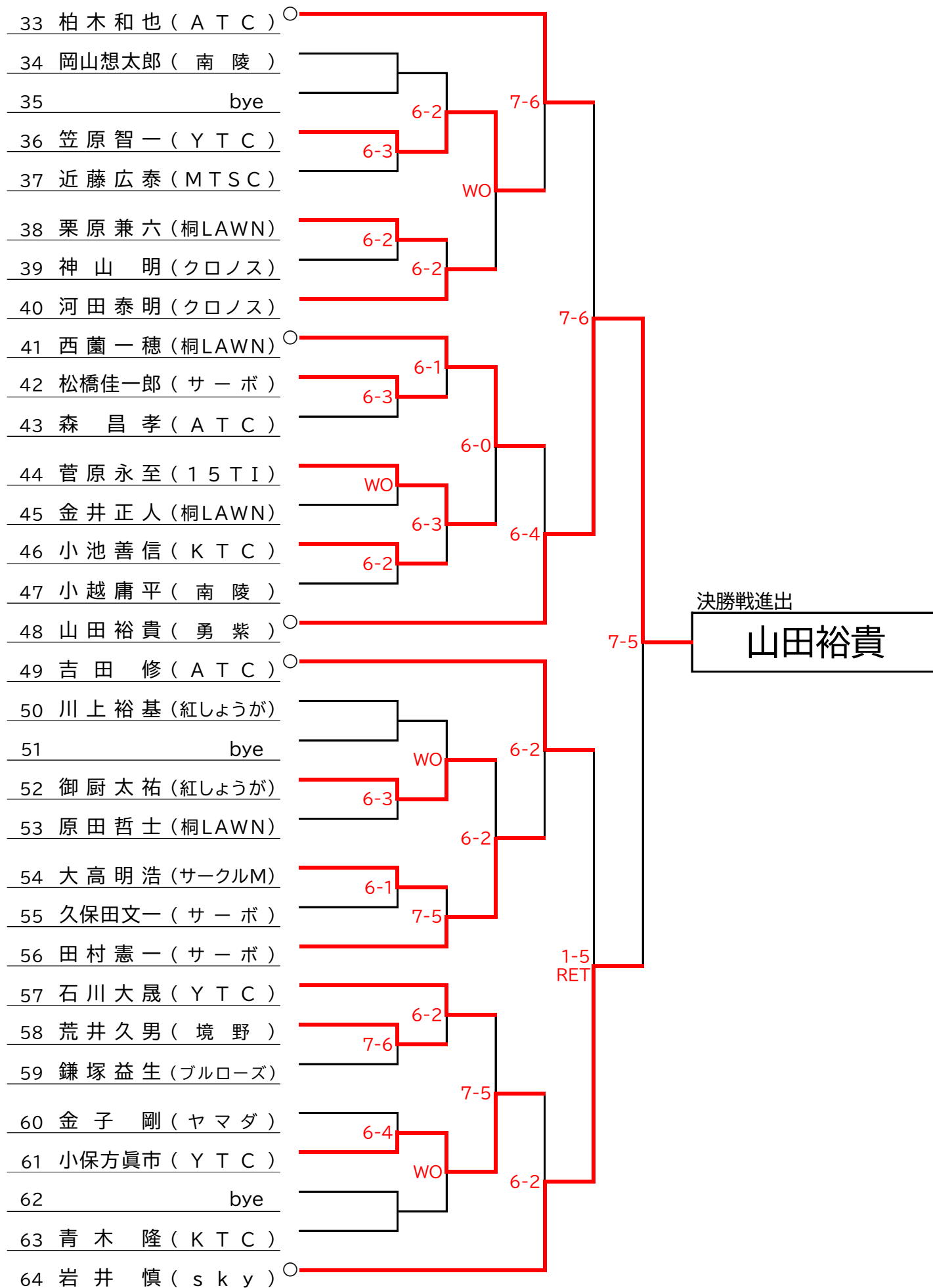

男子B級シングルス

1R 2R 3R 4R QF

【1/4】

<決勝進出者2名がA級昇格>

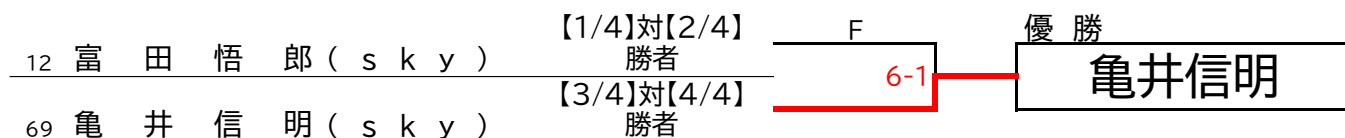
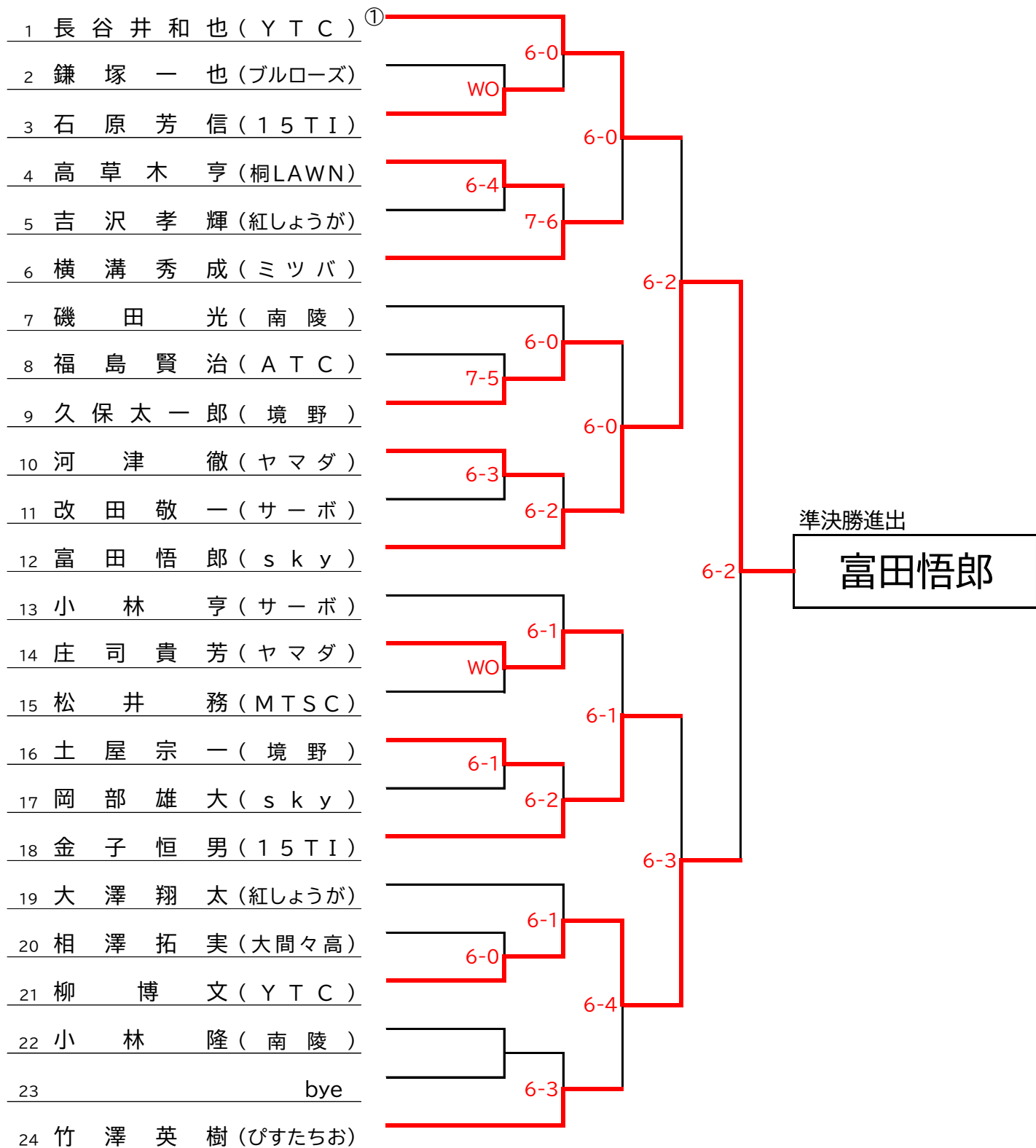

男子B級シングルス

1R 2R 3R 4R QF

【2/4】

<決勝進出者2名がA級昇格>

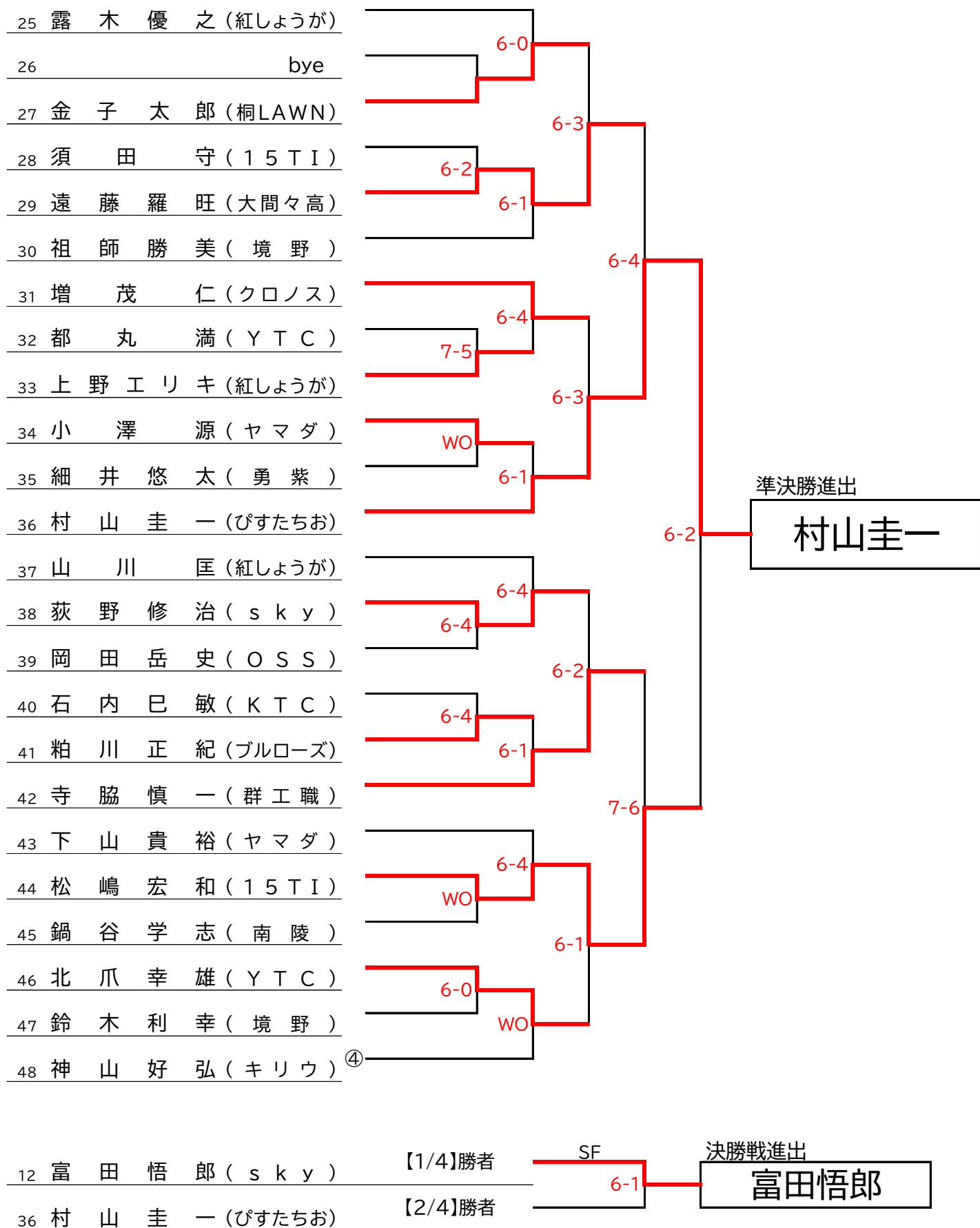

男子B級シングルス

1R 2R 3R 4R QF

【3/4】

<決勝進出者2名がA級昇格>

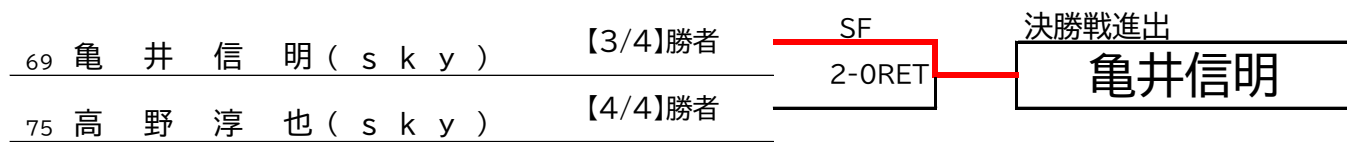
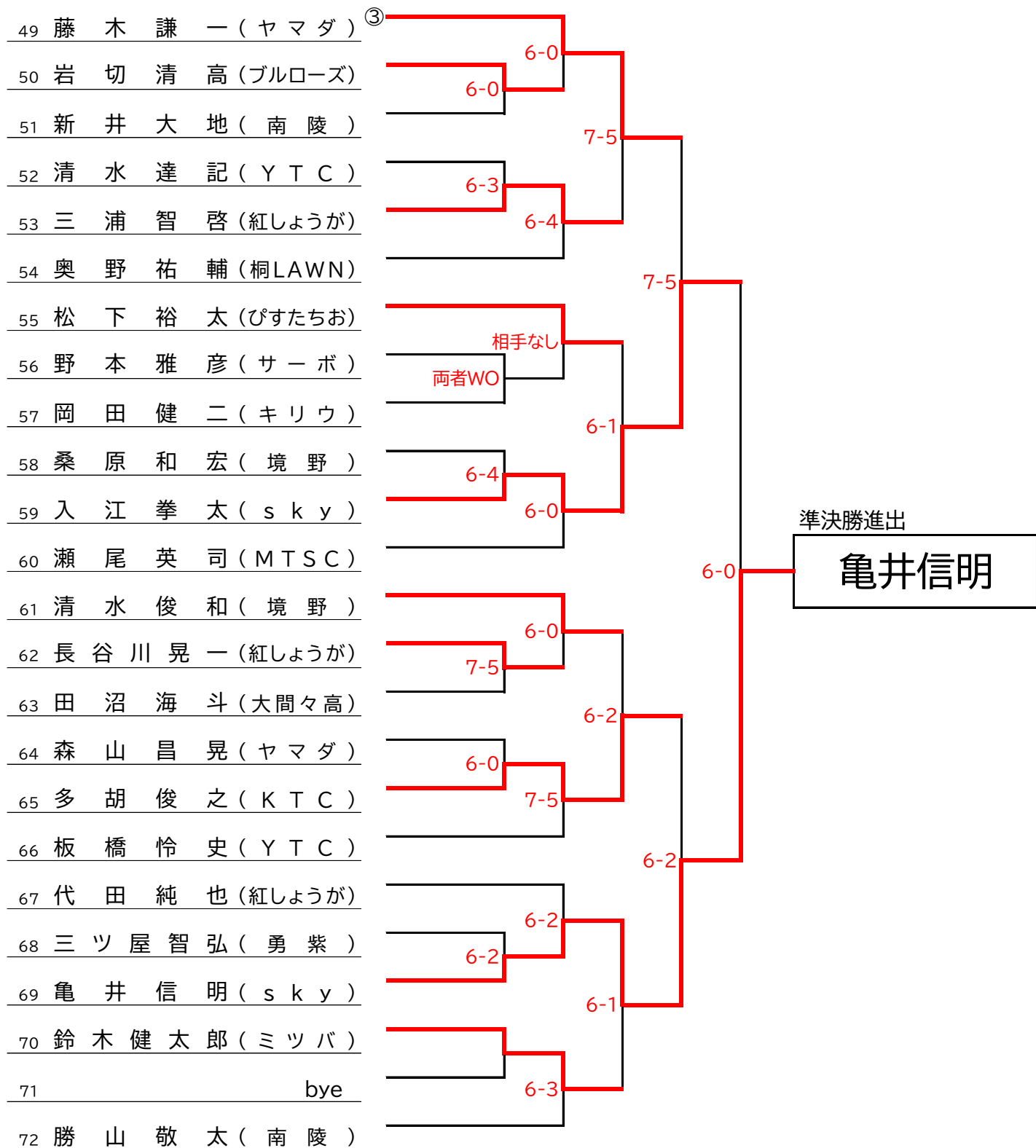

男子B級シングルス

1R 2R 3R 4R QF

【4/4】

<決勝進出者2名がA級昇格>

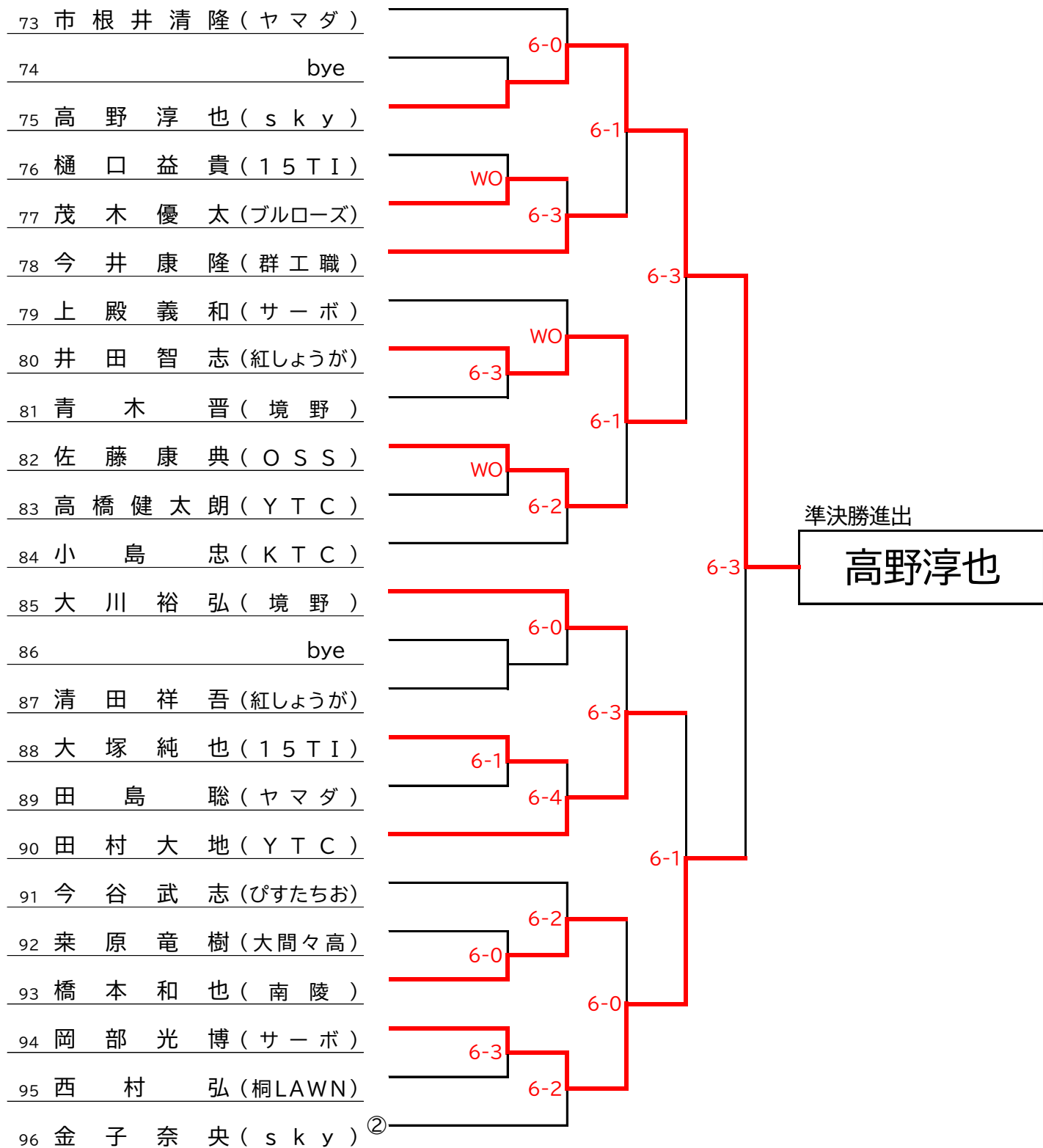

女子A級シングルス

1R 2R 3R QF SF F

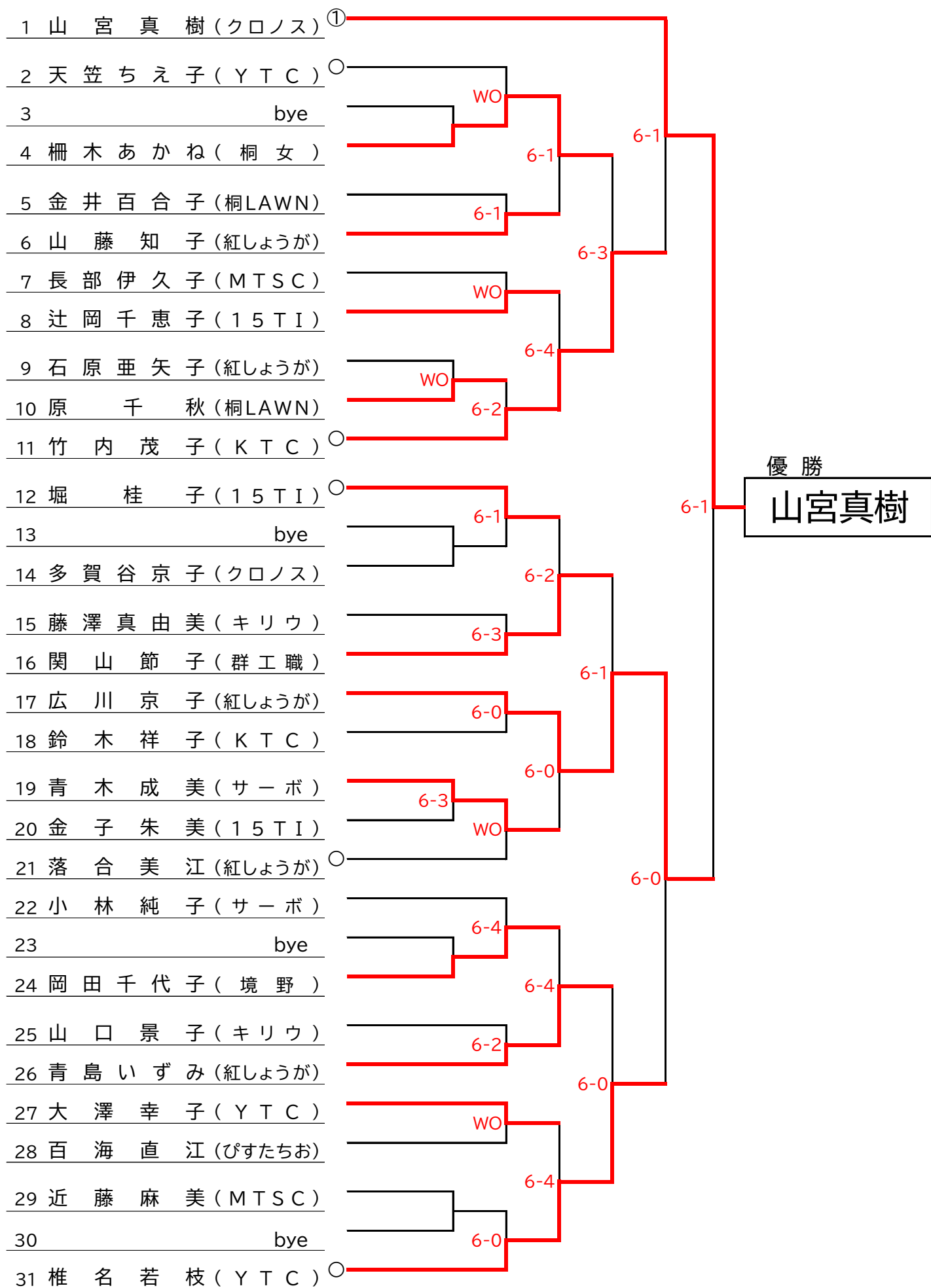



平成29年度 第10回

桐生市ミックスダブルス 選手権大会

日 程 平成29年11月5日(日)・11月12日(日)
11月19日(日)・11月26日(日)予備日

会 場 桐生市相生テニスコート

大会役員

大会会長 増 子 相 一 (桐生テニス協会 会長)
大会副会長 川 上 裕 基 (桐生テニス協会 副会長)

《大会運営委員会》

今 泉 好 文 (大会運営委員長)
増 田 治 政 (大会運営副委員長)
山 藤 知 子 (大会運営委員)
角 田 佳 代 (大会運営委員)
石 原 亜矢子 (大会運営委員)
星 野 仁 (大会運営委員)
小 池 善 信 (大会運営委員)
荻 原 光 男 (大会運営委員)
福 島 みち子 (大会運営委員)
福 島 賢 治 (大会運営委員)

主 催 桐生テニス協会
後 援 桐生市教育委員会
(公財)桐生市スポーツ文化事業団
主 管 桐生LAWNテニスクラブ
サークル・M

桐生テニス協会 ホームページアドレス

<http://www.page.sannet.ne.jp/izumi0/>

オープンクラス 予選リーグ

【11月12日】

【予選Aブロック】

No.	選手名	所属	1	2	3	4
1	川上裕基・落合美江	(紅しょうが)	①	WO	WO	WO
2	住吉晃・青木成美	(サーボ)	WO		2-6	3-6
3	岡田英昭・藤澤真由美	(キリウ)	WO	6-2		6-3
4	大高明浩・椎名若枝	(サークルM) (YTC)	WO	6-3	3-6	

勝	負	得	失	差	順位
WOのため記録・順位なし					
0	2	5	12	-7	3
2	0	12	5	7	1
1	1	9	9	0	2

【予選Bブロック】

No.	選手名	所属	5	6	7	8
5	原俊之・原千秋	(桐LAWN)	②	WO	6-3	6-0
6	佐藤達矢・山口景子	(キリウ)	WO		WO	WO
7	岡部雄大・園田恵子	(s k y) (K T C)	3-6	WO		4-6
8	西園一穂・須永美紀	(桐LAWN) (桐商)	0-6	WO	6-4	

勝	負	得	失	差	順位
2	0	12	3	9	1
WOのため記録・順位なし					
0	2	7	12	-5	3
1	1	6	10	-4	2

【予選Cブロック】

No.	選手名	所属	9	10	11	12
9	葎葉貴弘・木村祐実	(クロノス) (ATC)	③	WO	WO	WO
10	大武正明・石内久子	(スダカップ) (K T C)	WO		1-6	0-6
11	荒井久男・須江順子	(境野) (サークルM)	WO	6-1		3-6
12	小池善信・正田和子	(K T C)	WO	6-0	6-3	

勝	負	得	失	差	順位
WOのため記録・順位なし					
0	2	1	12	-11	3
1	1	9	7	2	2
2	0	12	3	9	1

WOによるブロック移動について

ビギナー・ミドル

ビギナー・ミドル各クラスの予選B～GブロックでWOが出た場合、AブロックのNo.4を移動する
2ブロックでWOが出た場合は、B→C→D→E→F→Gブロックという優先順で移動する
ただし、2組WOが出た場合は最優先で移動する

オープン

オープンクラス予選ブロックでWOが1組出た場合、移動はなし
ただし、1ブロックにWOが2組出た場合、シードを除いた6組の抽選により1組を移動させる
(各ブロックがなるべく同じ数になるよう配慮する…レフェリーの指示に従う事)

決勝トーナメントの権利委譲について

各種目決勝トーナメント出場チームが、権利の委譲を申し出た場合、次の順位の組に出場権を与える
ただし、予選リーグで1勝もしていない組は、委譲される対象から外す

ミドルクラス 予選リーグ

【11月 5日】

【予選Aブロック】

No.	選手名	所属	1	2	3	4
1	北爪幸雄・大澤幸子	(Y T C)	①	6-0	6-1	0-6
2	畔上昌彦・石関奈津子	(サーボ)	0-6		2-6	6-4
3	周藤光昭・青島いずみ	(紅しょうが)	1-6	6-2		1-6
4	岩井 慎・湯浅悠乃	(s k y) (桐 南)	6-0	4-6	6-1	

勝	負	得	失	差	順位
2	1	12	7	5	2
1	2	8	16	-8	4
1	2	8	14	-6	3
2	1	16	7	9	1

【予選Bブロック】

No.	選手名	所属	5	6	7
5	斉藤達吉・岡田千代子	(境 野)		1-6	3-6
6	須田 守・堀 桂子	(1 5 T I)	6-1		3-6
7	鎌塚益生・生藤美穂子	(ブルローズ)	6-3	6-3	

勝	負	得	失	差	順位
0	2	4	12	-8	3
1	1	9	7	2	2
2	0	12	6	6	1

【予選Cブロック】

No.	選手名	所属	8	9	10
8	小林 亨・斉藤喜美子	(サーボ)		2-6	6-1
9	青木宏二・酒井元子	(1 5 T I) (サークルM)	6-2		6-4
10	久保太一郎・木下節子	(境 野)	1-6	4-6	

勝	負	得	失	差	順位
1	1	8	7	1	2
2	0	12	6	6	1
0	2	5	12	-7	3

【予選Dブロック】

No.	選手名	所属	11	12	13
11	桑原和宏・中里光枝	(境 野)		6-2	6-0
12	金井正人・角田佳代	(桐LAWN)	2-6		6-0
13	今泉好文・山藤知子	(紅しょうが)	0-6	0-6	

勝	負	得	失	差	順位
2	0	12	2	10	1
1	1	8	6	2	2
0	2	0	12	-12	3

【予選Eブロック】

No.	選手名	所属	14	15	16
14	中里雅美・岩崎より子	(キリウ) (ブルローズ)		3-6	4-6
15	菅原永至・大島 綾	(1 5 T I) (桐LAWN)	6-3		4-6
16	堀田 優・江泉晴代	(スダカップ)	6-4	6-4	

勝	負	得	失	差	順位
0	2	7	12	-5	3
1	1	10	9	1	2
2	0	12	8	4	1

【予選Fブロック】

No.	選手名	所属	17	18	19
17	松島宏和・辻岡千恵子	(1 5 T I)		6-7	6-1
18	前原孝雄・前原彩快	(Y T C)	7-6		6-1
19	関山 操・関山節子	(群工職)	1-6	1-6	

勝	負	得	失	差	順位
1	1	12	8	4	2
2	0	13	7	6	1
0	2	2	12	-10	3

【予選Gブロック】

No.	選手名	所属	20	21	22
20	増田治政・小林純子	(サーボ)	②	6-4	7-5
21	森 昌孝・久保和子	(A T C)	4-6		6-3
22	横溝秀成・百海直江	(ミツバ) (びすたちお)	5-7	3-6	

勝	負	得	失	差	順位
2	0	13	9	4	1
1	1	10	9	1	2
0	2	8	13	-5	3

ビギナークラス 予選リーグ

[11月 5日]

【予選Aブロック】

No.	選手名	所属	1	2	3	4
1	福島賢治・福島明美	(ATC)	①	7-6	6-3	WO
2	大川裕弘・大川桃奈	(境野)	6-7		3-6	WO
3	飯塚哲朗・飯塚和泰	(紅しょうが)	3-6	6-3		WO
4	西場利夫・工藤美和子	(ブルローズ) (KTC)	WO	WO	WO	

勝	負	得	失	差	順位
2	0	13	9	4	1
0	2	9	13	-4	3
1	1	9	9	0	2
WOのため記録・順位なし					

【予選Bブロック】

No.	選手名	所属	5	6	7
5	大澤憲司・岩下雅子	(YTC) (桐L&G)		6-7	6-1
6	入江拳太・小嶋ゆりか	(sky)	7-6		6-2
7	田村 充・辰野千津子	(桐L&G)	1-6	2-6	

勝	負	得	失	差	順位
1	1	12	8	4	2
2	0	13	8	5	1
0	2	3	12	-9	3

【予選Cブロック】

No.	選手名	所属	8	9	10
8	川上正男・宇野寿巳	(sky)		WO	WO
9	佐藤博之・吉原貴子	(キリウ) (ブルローズ)	WO		1-6
10	太田晴夫・紙谷奈美子	(スタカップ) (桐L&G)	WO	6-1	

勝	負	得	失	差	順位
WOのため記録・順位なし					
0	1	1	6	-5	2
1	0	6	1	5	1

【予選Dブロック】

No.	選手名	所属	11	12	13
11	金子奈央・藤田真由香	(sky)		0-6	6-7
12	山本幸一・前沢康江	(群工職)	6-0		6-1
13	高草木昌巳・小島富士江	(15TI)	7-6	1-6	

勝	負	得	失	差	順位
0	2	6	13	-7	3
2	0	12	1	11	1
1	1	8	12	-4	2

【予選Eブロック】

No.	選手名	所属	14	15	16
14	清水俊和・吉田恵子	(境野)		0-6	6-3
15	富樫 茂・辻 喜美代	(スタカップ)	6-0		1-6
16	荻野修治・小田嶋友里江	(sky)	3-6	6-1	

勝	負	得	失	差	順位
1	1	6	9	-3	3
1	1	7	6	1	2
1	1	9	7	2	1

【予選Fブロック】

No.	選手名	所属	17	18	19
17	勝山 敬太・平澤 愉美	(南陵) (スタカップ)		WO	0-6
18	平野 豪・小此木真由美	(OSS)	WO		WO
19	大木秀文・若狭真由美	(MTSC)	6-0	WO	

勝	負	得	失	差	順位
0	1	0	6	-6	2
WOのため記録・順位なし					
1	0	6	0	6	1

【予選Gブロック】

No.	選手名	所属	20	21	22
20	大川浩司・高柳和代	(境野)		6-7	×0-0 RET
21	岡田健二・大塚裕子	(キリウ)	7-6		6-0
22	金子太郎・阿久津視地子	(桐LAWN)	00-0 RET	0-6	

勝	負	得	失	差	順位
0	2	6	7	-1	3
2	0	13	6	7	1
1	1	0	6	-6	2

オープンクラス 決勝トーナメント

[11月12日]

No.	選手名	所属	予選順位
3	岡田英昭・藤澤真由美	(キリウ)	Aブロック 1位
8	西園一穂・須永美紀	(桐LAWN) (桐商)	Bブロック 2位
11	荒井久男・須江順子	(境野) (サークルM)	Cブロック 2位
12	小池善信・正田和子	(KTC)	Cブロック 1位
4	大高明浩・椎名若枝	(サークルM) (YTC)	Aブロック 2位
5	原俊之・原千秋	(桐LAWN)	Bブロック 1位

決勝戦が、同ブロック同士の場合 予選の順位を優先します
(決勝戦は行わず予選上位組の優勝)

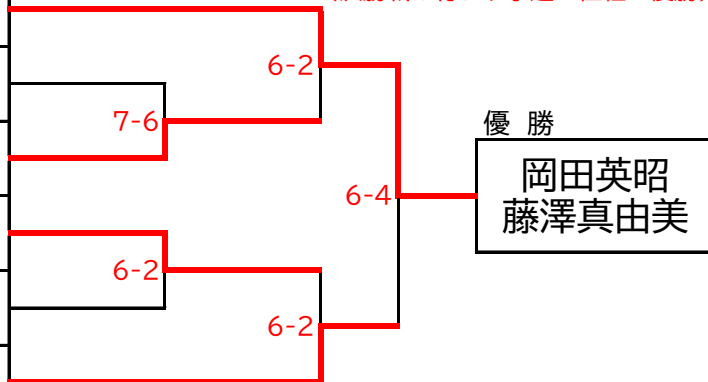

ミドルクラス 決勝トーナメント

[11月 5日]

残り試合は11月12日

No.	選手名	所属	予選順位
4	岩井慎・湯浅悠乃	(sky) (桐南)	Aブロック 1位
7	鎌塚益生・生藤美穂子	(ブルローズ)	Bブロック 1位
9	青木宏二・酒井元子	(15TI) (サークルM)	Cブロック 1位
11	桑原和宏・中里光枝	(境野)	Dブロック 1位
16	堀田優・江泉晴代	(スタカップ)	Eブロック 1位
18	前原孝雄・前原彩快	(YTC)	Fブロック 1位
20	増田治政・小林純子	(サーボ)	Gブロック 1位

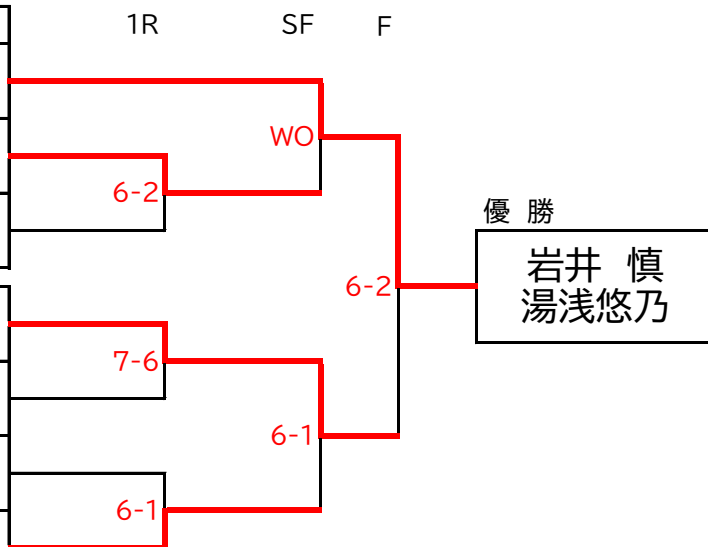

ビギナークラス 決勝トーナメント

[11月 5日]

残り試合は11月12日

No.	選手名	所属	予選順位
1	福島賢治・福島明美	(ATC)	Aブロック 1位
6	入江拳太・小嶋ゆりか	(sky)	Bブロック 1位
10	太田晴夫・紙谷奈美子	(スタカップ) (桐L&G)	Cブロック 1位
12	山本幸一・前沢康江	(群工職)	Dブロック 1位
16	荻野修治・小田嶋友里江	(sky)	Eブロック 1位
19	大木秀文・若狭真由美	(MTSC)	Fブロック 1位
21	岡田健二・大塚裕子	(キリウ)	Gブロック 1位

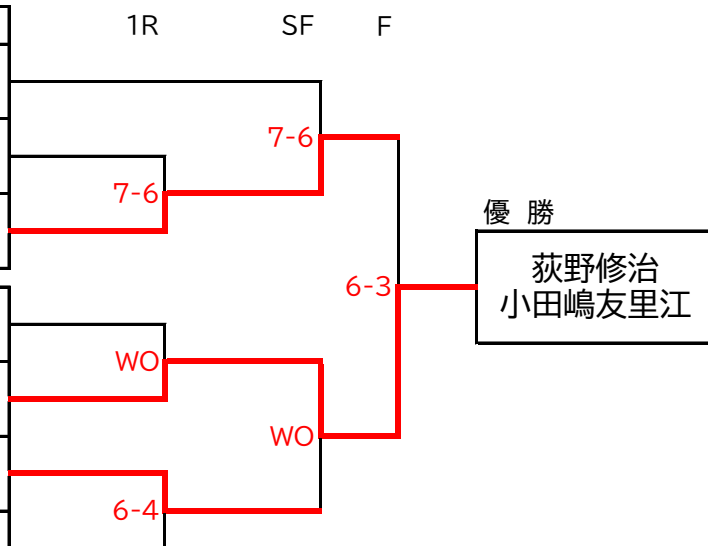



第3回 桐生タイムス杯
テニス選手権大会
シニアリーグ戦

日程 平成29年9月16日(土) 9月18日(祝)予備日
会場 みどり市笠懸テニスコート

大会役員

大会会長 増子 相一 (桐生テニス協会 会長)
木村 洋一 (桐生タイムス社 社長)
大会副会長 川上 裕基 (桐生テニス協会 副会長)

《大会運営委員会》

今泉 好文 (大会運営委員長)
増田 治政 (大会運営副委員長)
山藤 知子 角田 佳代
石原 亜矢子 星野 仁
小池 善信 荻原 光男
福島 みち子 石澤 衛
福島 賢治 (大会運営委員)

主催 桐生テニス協会
株式会社 桐生タイムス社
後援 桐生市教育委員会
(公財)桐生市スポーツ文化事業団
協賛 株式会社 野村建設工業
協力 笠懸テニスクラブ
主管 桐生テニス協会 大会運営委員会

桐生テニス協会 ホームページアドレス

<http://www.page.sannet.ne.jp/izumi0/>

シニアチーム戦

予選リーグ

【Aブロック】

チーム名	桐生LAWN	15TI A		スダカップ		笠懸B		勝	負	ゲーム数			順位
		得	失	差	得	失	差						
桐生LAWN テニスクラブ		D1	3-6×	D1	0-6×	D1	0-6×	1	2			0	3
		D2	6-3○	D2	3-6×	D2	5-2○						
		D3	10-6○	D3		D3	5-10×						
15区テニス 愛好会A	D1	6-3○		D1	1-6×	D1	3-6×	0	3			0	4
	D2	3-6×		D2	4-6×	D2	6-2○						
	D3	6-10×		D3		D3	8-10×						
スダカップ	D1	6-0○	D1	6-1○		D1	2-6×	3	0			0	1
	D2	6-3○	D2	6-4○		D2	6-2○						
	D3		D3			D3	10-4○						
笠懸テニス クラブB	D1	6-0○	D1	6-3○	D1	6-2○		2	1			0	2
	D2	2-5×	D2	2-6×	D2	2-6×							
	D3	10-5○	D3	10-8○	D3	4-10×							

【Bブロック】

チーム名	笠懸A	15TI B		境野		大会運営委員会		勝	負	ゲーム数			順位
		得	失	差	得	失	差						
笠懸テニス クラブA		D1	6-4○	D1	6-1○	D1	3-6×	3	0			0	1
		D2	6-2○	D2	6-2○	D2	6-1○						
		D3		D3		D3	10-2○						
15区テニス 愛好会B	D1	4-6×		D1	6-3○	D1	6-4○	2	1			0	2
	D2	2-6×		D2	2-6×	D2	6-0○						
	D3			D3	10-2○	D3							
境野硬式 テニスクラブ	D1	1-6×	D1	3-6×		D1	6-7×	1	2			0	3
	D2	2-6×	D2	6-2○		D2	6-2○						
	D3		D3	2-10×		D3	10-5○						
大会運営委員会 (オープン参加)	D1	6-3○	D1	4-6×	D1	7-6○		0	3			0	4
	D2	1-6×	D2	0-6×	D2	2-6×							
	D3	2-10×	D3		D3	5-10×							

リーグ戦の順位決定方法

※ 勝率が同点の場合は以下の通り順位を決定(①より優先)

- ① 当該チーム同士の対戦で勝利したチーム
- ② 勝利数の多いチーム
(チームの勝利数の合計が多いチームの順位が上とする)
- ③ 得失ゲーム差の多いチーム
(WO・RETの試合は、6-0として処理をします)
- ④ 抽選により決定
(チーム代表者による抽選で順位を決定する)

対戦成績が1勝1敗などタイになった際、両チーム引き分けとなり、
勝率計算上は敗戦扱いとする

- ⑤ オープン参加チームの予選順位は、2ランク降格とする
(チーム数に都合により特別に大会運営委員会の参加を認めます)

シニアチーム戦

順位決定戦

スタダカップ	Aブロック 1位	2-1 (6-1 3-6 10-7)	優勝
笠懸テニスクラブA	Bブロック 1位		笠懸テニスクラブA
笠懸テニスクラブB	Aブロック 2位	2-0 (6-4 6-3)	第3位
15区テニス愛好会B	Bブロック 2位		15区テニス愛好会B
桐生LAWNテニスクラブ	Aブロック 3位	2-1 4 2-6 10-3) (6-	第5位
境野硬式テニスクラブ	Bブロック 3位		境野硬式テニスクラブ
15区テニス愛好会A	Aブロック 4位	2-0 (6-3 6-3)	第7位
大会運営委員会 (オープン参加)	Bブロック 4位		15区テニス愛好会A

出場選手一覧

○印は普通救命講習 受講者

チーム名	選手名							
スタダカップ	太田晴夫	○	魏 書剛		富樫 茂	○	堀田 優	○
15区テニス愛好会A	吉田良一	○	辻岡千恵子	○	金子恒男		青木宏二	
15区テニス愛好会B	須田 守	○	高草木昌巳	○	岡野 豊		中村 朗	
桐生LAWNテニスクラブ	増子相一	○	高草木 亨	○	小松原健夫		垣上 裕	
笠懸テニスクラブA	大出由紀夫	○	大出和子	○	松崎泰雄	○	吉田秀之	
笠懸テニスクラブB	水谷幸子	○	酒井元子		竹澤英樹		小池善信	○
境野硬式テニスクラブ	大川裕弘	○	鈴木利幸	○	須江順子	○	中里光枝	○
大会運営委員会(オープン参加)	福島賢治	○	角田佳代	○	増田治政		山藤知子	○

※ 当日のメンバー変更を認める。受付時に大会本部へ申し出ること。
 ただし、桐生テニス協会登録者で20歳以上の会員とする。
 普通救命講習受講者が規定人数に満たない場合は、オープン参加となる。

賞品提供

桐生テニス協会顧問 須田忠雄様・(株)野村建設工業様・(株)桐生タイムス社様
 ご協力ありがとうございました

御 礼

今大会開催にあたり、笠懸テニスクラブに多大な御尽力・御協力をいただきました
 心より感謝・御礼申し上げます
 桐生テニス協会

ターゲットテニス大会 (イベント)

	チーム名	1点的	2点的	合計	順位
1	スタカップ	0	0	0	6
2	15区テニス愛好会A	1	0	1	5
3	15区テニス愛好会B	0	2	2	3
4	桐生LAWNテニスクラブ	1	4	5	1
5	笠懸テニスクラブA	0	0	0	6
6	笠懸テニスクラブB	0	2	2	3
7	境野硬式テニスクラブ	0	0	0	6
8	大会運営委員会	0	0	0	6
9	本藤咲良プロ・川上副会長	1	4	5	1

サドンデスによる優勝決定戦

チーム名	点数	
桐生LAWNテニスクラブ	2	1回目
本藤咲良プロ・川上副会長	2	

チーム名	点数		
桐生LAWNテニスクラブ	1	2回目	優勝
本藤咲良プロ・川上副会長	0		準優勝



第3回 桐生タイムス杯
テニス選手権大会
一般男女チーム戦

日程 平成29年10月14日(土) 10月21日(土)予備日
市民大会終了状況により10月15日(日)を優先して予備日に設定
会場 桐生相生テニスコート

大会役員

大会会長 増子相一 (桐生テニス協会 会長)
木村洋一 (桐生タイムス社 社長)
大会副会長 川上裕基 (桐生テニス協会 副会長)

《大会運営委員会》

今泉好文 (大会運営委員長)
増田治政 (大会運営副委員長)
山藤知子 角田佳代
石原亜矢子 星野仁
小池善信 荻原光男
福島みち子 石澤衛
福島賢治 (大会運営委員)

主催 桐生テニス協会
株式会社 桐生タイムス社

後援 桐生市教育委員会
(公財)桐生市スポーツ文化事業団

協賛 株式会社 野村建設工業

主管 桐生テニス協会 大会運営委員会

桐生テニス協会 ホームページアドレス

<http://www.page.sannet.ne.jp/izumi0/>

一般男子チーム戦

チーム名	桐生LAWN	ATC		紅しょうが		協会役員		ゲーム数			順位		
								勝	負	得		失	差
桐生LAWN テニスクラブ	/	D1	2-6×	D1	6-4○	D1	6-2○	2	1			0	2
		D2	1-6×	D2	7-5○	D2	6-4○						
		D3		D3		D3							
東テニスクラブ	D1	6-2○	/	D1	6-1○	D1	6-1○	3	0			0	1
	D2	6-1○		D2	6-1○	D2	3-6×						
	D3			D3		D3	3-11○						
紅しょうが 倶楽部	D1	4-6×	D1	1-6×	/	D1	1-6×	0	3			0	4
	D2	5-7×	D2	1-6×		D2	2-6×						
	D3		D3			D3							
桐生テニス協会 役員	D1	2-6×	D1	1-6×	D1	6-1○	/	1	2			0	3
	D2	4-6×	D2	6-3○	D2	6-2○							
	D3		D3	11-13×	D3								

一般女子チーム戦

チーム名	笠懸A		15TI		笠懸B		紅しょうが 桐生LAWN		ゲーム数			順位	
									勝	負	得		失
笠懸テニス クラブA	/		D1	6-2○	D1	2-6×	D1	6-1○	2	1			1
			D2	2-6×	D2	0-6×	D2	6-4○					
			D3	8-8○	D3		D3						
15区テニス 愛好会 (OP)	D1	2-6×	/	D1	3-6×	D1	6-2○	1	2			オープン 参加のため 笠懸Bは 順位降格	3
	D2	6-2○		D2	2-6×	D2	4-6×						
	D3	8-8×		D3		D3	10-3○						
笠懸テニス クラブB (OP)	D1	6-2○	D1	6-3○	/	D1	6-1○	3	0			2	
	D2	6-0○	D2	6-2○		D2	6-4○						
	D3		D3			D3							
紅しょうが 桐生LAWN (OP)	D1	1-6×	D1	2-6×	D1	1-6×	/	0	3			4	
	D2	4-6×	D2	6-4○	D2	4-6×							
	D3		D3	3-10×	D3								

リーグ戦の順位決定方法

※ 勝率が同点の場合は以下の通り順位を決定(①より優先)

- ① 当該チーム同士の対戦で勝利したチーム
- ② 勝利数の多いチーム
(チームの勝利数の合計が多いチームの順位が上とする)
- ③ 得失ゲーム差の多いチーム
(WO・RETの試合は、6-0として処理をします)
- ④ 抽選により決定
(チーム代表者による抽選で順位を決定する)

対戦成績が1勝1敗などタイになった際、両チーム引き分けとなり、
勝率計算上は敗戦扱いとする

- ⑤ オープン参加チームの順位は、1ランク降格とする
(チーム数に都合により特別にオープン参加を認めます)

出場選手一覧

○印は普通救命講習 受講者

男子チーム名	選手名							
桐生LAWNテニスクラブ	原田哲士	○	宇津木崇志	○	原 俊之		西園一穂	
東テニスクラブ	関口嘉則	○	松島悠介		吉田 修	○	飯島英之	
紅しょうが倶楽部(OP)	大澤翔太	○	小池善信	○	青木 隆	○	福島賢治	○
桐生テニス協会 役員	神山好弘	○	吉田崇宏	○	川上裕基	○	前原孝雄	

女子チーム名	選手名							
笠懸テニスクラブA	柿沼シズエ	○	竹内茂子	○	福島明美	○	大島 綾	○
15区テニス愛好会(OP)	辻岡千恵子	○	吉田理沙		藤澤真由美	○	関山節子	
笠懸テニスクラブB(OP)	石内久子		園田恵子		大出和子	○	水谷幸子	○
紅しょうが・桐生LAWN(OP)	山藤知子	○	水谷有紀		金井百合子		榎原香織	

- ※ 当日のメンバー変更を認める。受付時に大会本部へ申し出ること。
ただし、桐生テニス協会登録者で20歳以上の会員とする。
普通救命講習受講者が規定人数に満たない場合、シニアチーム戦に
通常参加した選手を含むチームはオープン参加となる。

予備日の変更

10月14日(土)が中止の場合、10月21日(土)に順延します
ただし、10月8日(日)で桐生市民体育大会 一般の部が終了した場合、
10月15日(日)相生オムニコート開催を予備日とします(優先事項)

賞品提供

桐生テニス協会顧問 須田忠雄様・(株)野村建設工業様・(株)桐生タイムス社様
ご協力ありがとうございました

ターゲットテニス大会 (イベント)

[男子]

	チーム名	1点的	2点的	合計	順位
1	桐生LAWNテニスクラブ	0	1	2	1
2	東テニスクラブ	0	1	2	2
3	紅しょうが倶楽部	0	0	0	3
4	桐生テニス協会 役員	0	0	0	3

サドンデスによる優勝決定戦	
桐生LAWNテニスクラブ	1
東テニスクラブ	0

[女子]

	チーム名	1点的	2点的	合計	順位
1	笠懸テニスクラブA	0	1	2	2
2	15区テニス愛好会	0	0	0	4
3	笠懸テニスクラブB	1	0	1	3
4	紅しょうが・桐生LAWN	2	1	4	1



平成29年度 第70回

桐生市民体育大会

硬式テニス 一般の部

日 程 平成29年 9月24日(日)・9月30日(土)・10月1日(日)
平成29年10月 8日(日)

10月7日(土)・15日(日)・22日(日)予備日

会 場 桐生市相生テニスコート・元宿テニスコート

大会役員

大会会長 増 子 相 一 (桐生テニス協会 会長)
大会副会長 川 上 裕 基 (桐生テニス協会 副会長)

《大会運営委員会》

今 泉 好 文 (大会運営委員長)
増 田 治 政 (大会運営副委員長)
山 藤 知 子 (大会運営委員)
角 田 佳 代 (大会運営委員)
石 原 亜矢子 (大会運営委員)
星 野 仁 (大会運営委員)
小 池 善 信 (大会運営委員)
荻 原 光 男 (大会運営委員)
福 島 みち子 (大会運営委員)
石 澤 衛 (大会運営委員)
福 島 賢 治 (大会運営委員)

主 催 桐 生 市
桐生市教育委員会
(公財)桐生市スポーツ文化事業団

主 管 桐生テニス協会
笠懸テニスクラブ
MTSC
s k y
大会運営委員会

桐生テニス協会 ホームページアドレス

<http://www.page.sannet.ne.jp/izumi0/>

男子A級シングルス

1R 2R 3R QF SF F

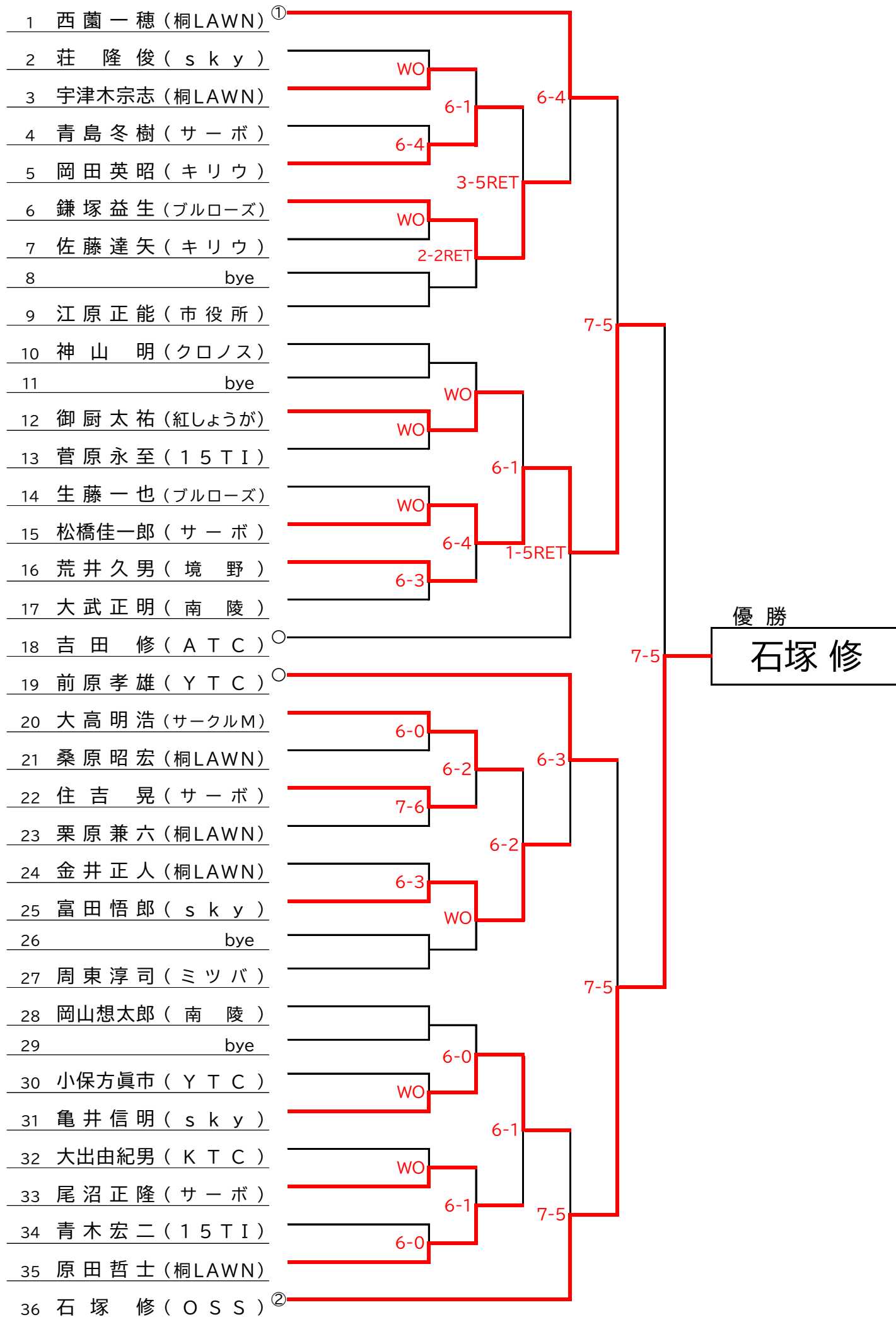

女子A級シングルス

1R 2R 3R QF SF F

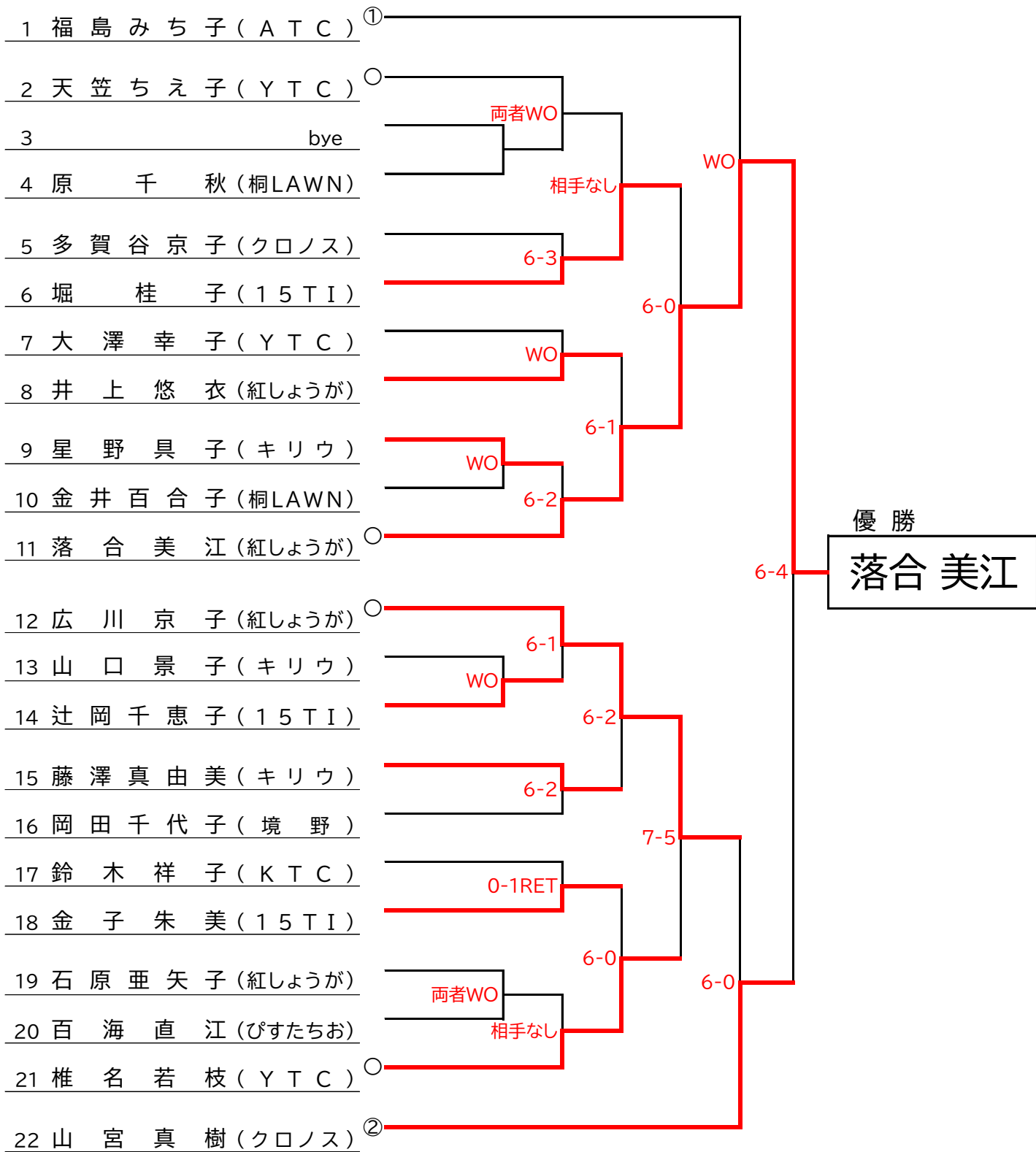

男子B級シングルス

決勝戦

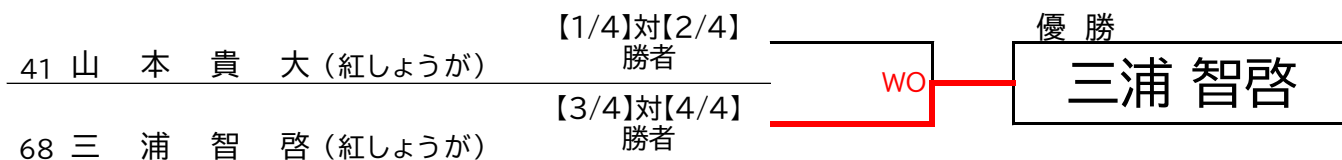

男子B級シングルス

1R 2R 3R 4R QF

【1/4】

<準決勝進出者4名がA級昇格>

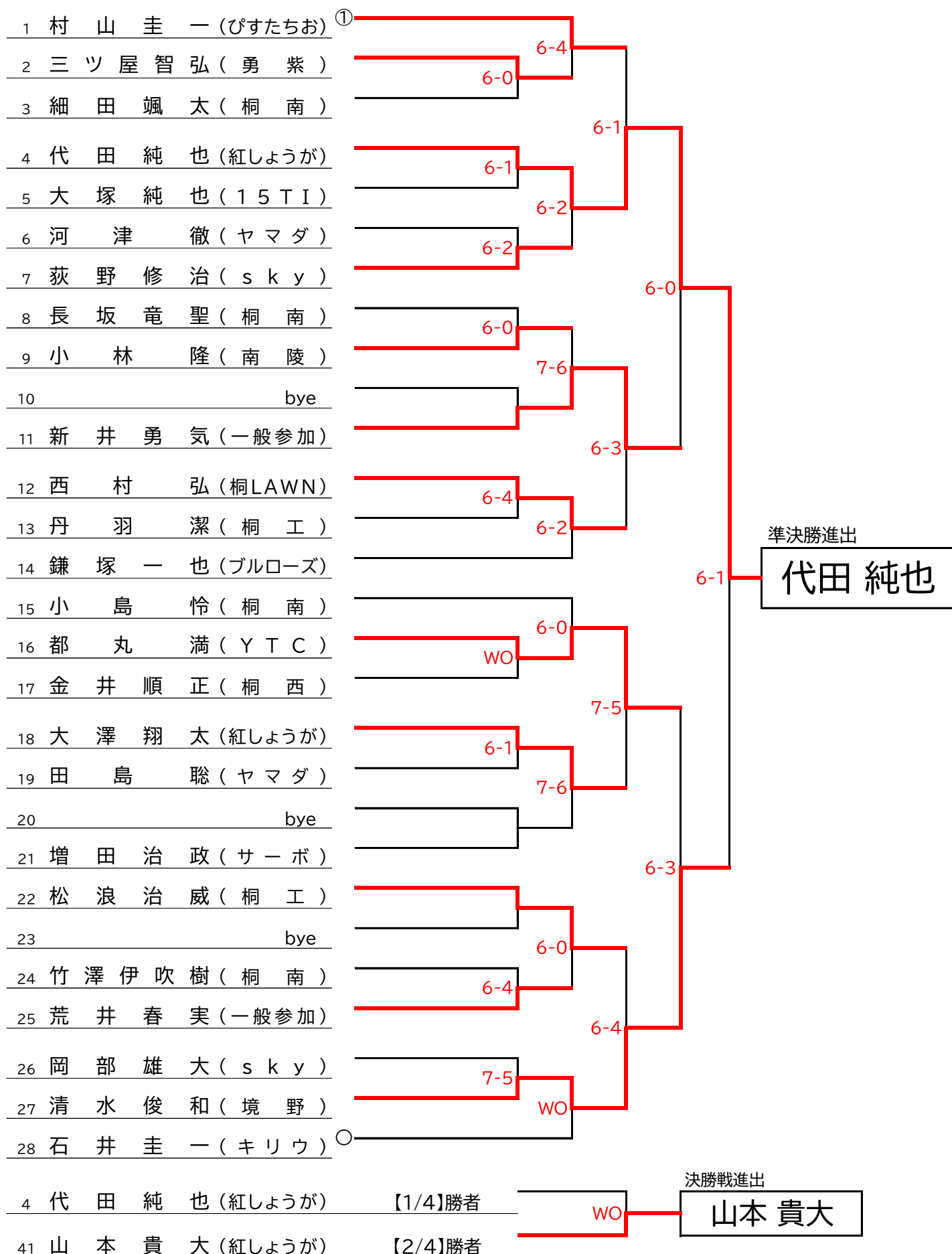

男子B級シングルス

1R 2R 3R 4R QF

【2/4】

<準決勝進出者4名がA級昇格>

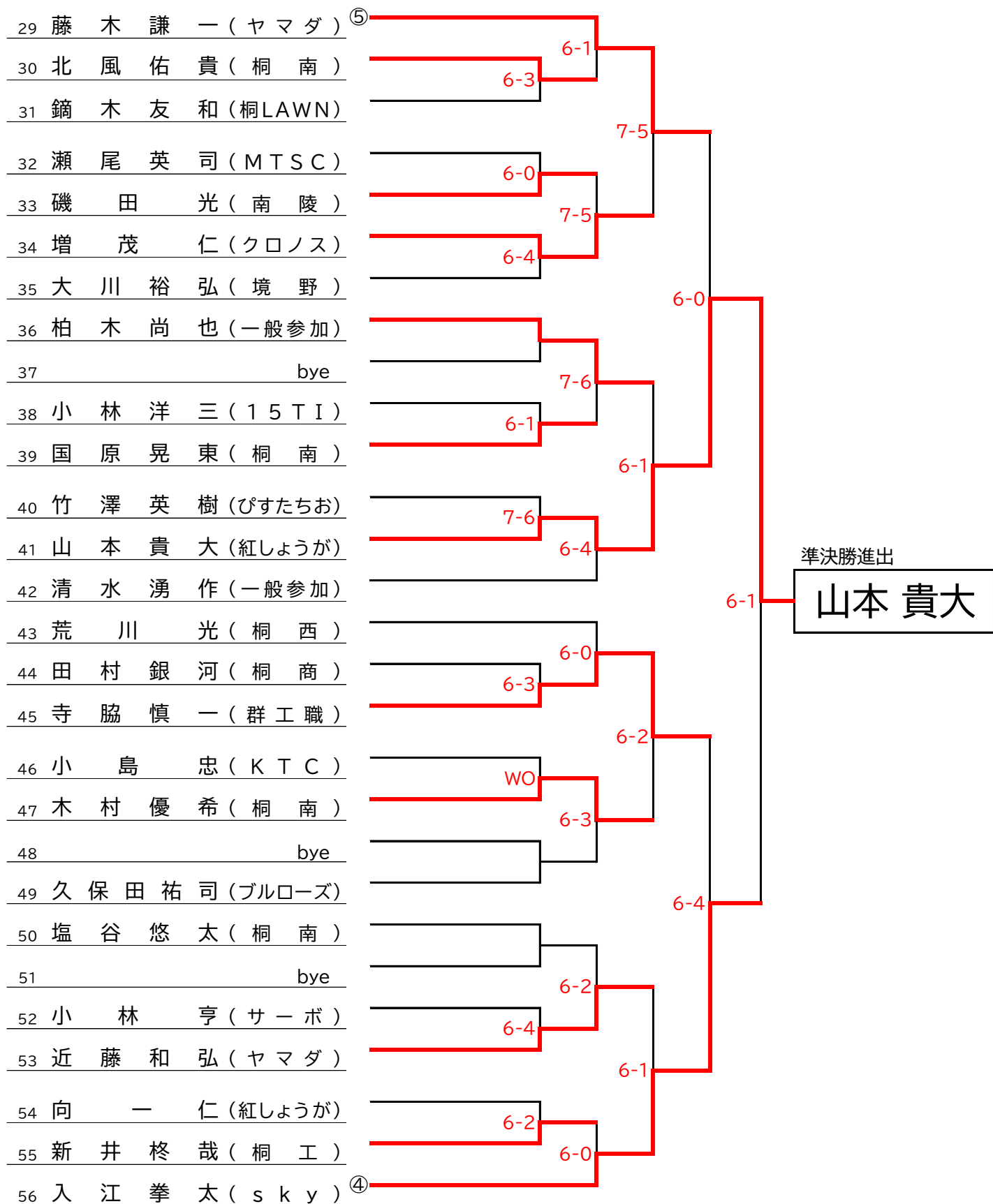

男子B級シングルス

1R 2R 3R 4R QF

【3/4】

<準決勝進出者4名がA級昇格>

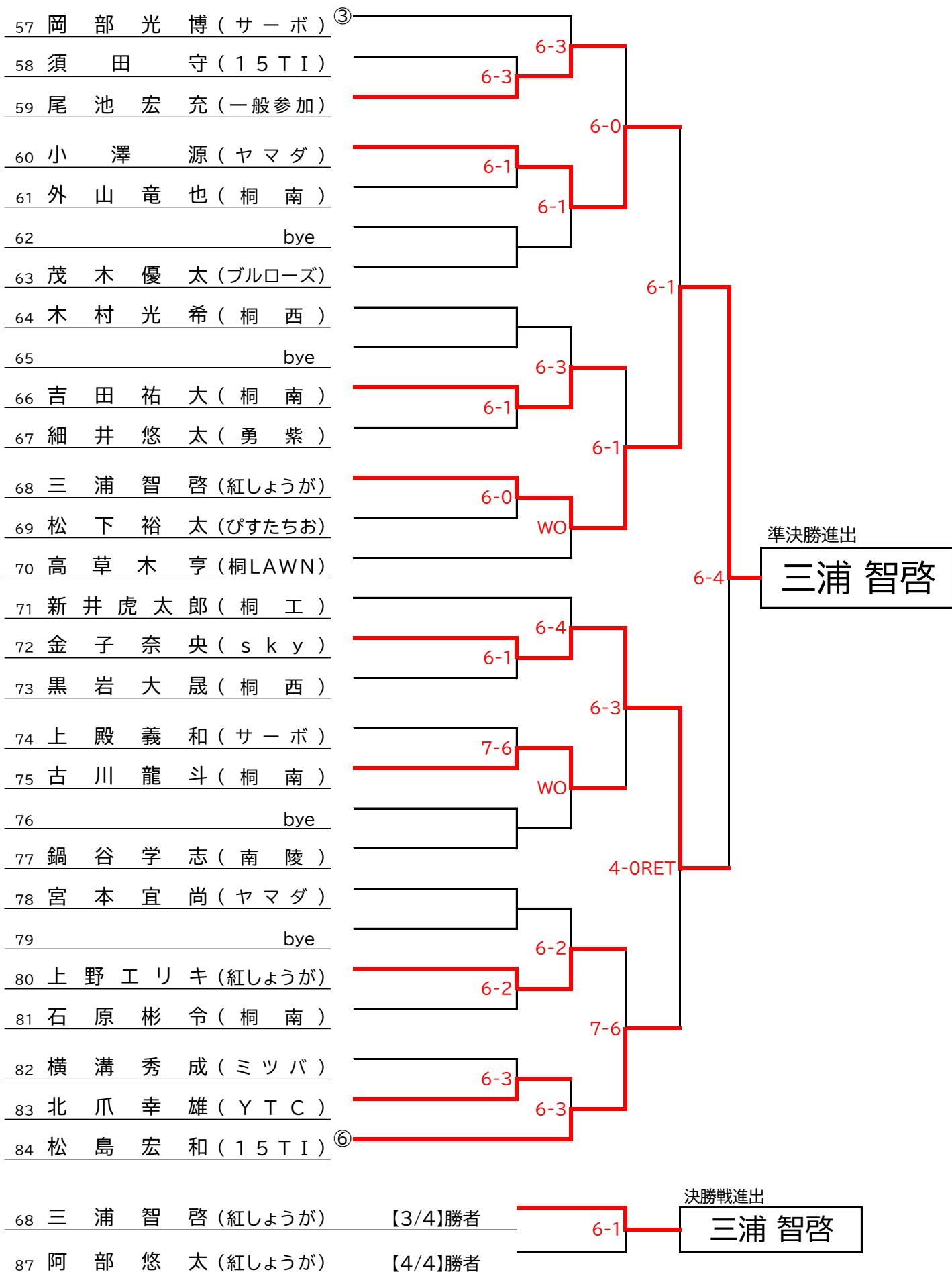

男子B級シングルス

1R 2R 3R 4R QF

【4/4】

<準決勝進出者4名がA級昇格>

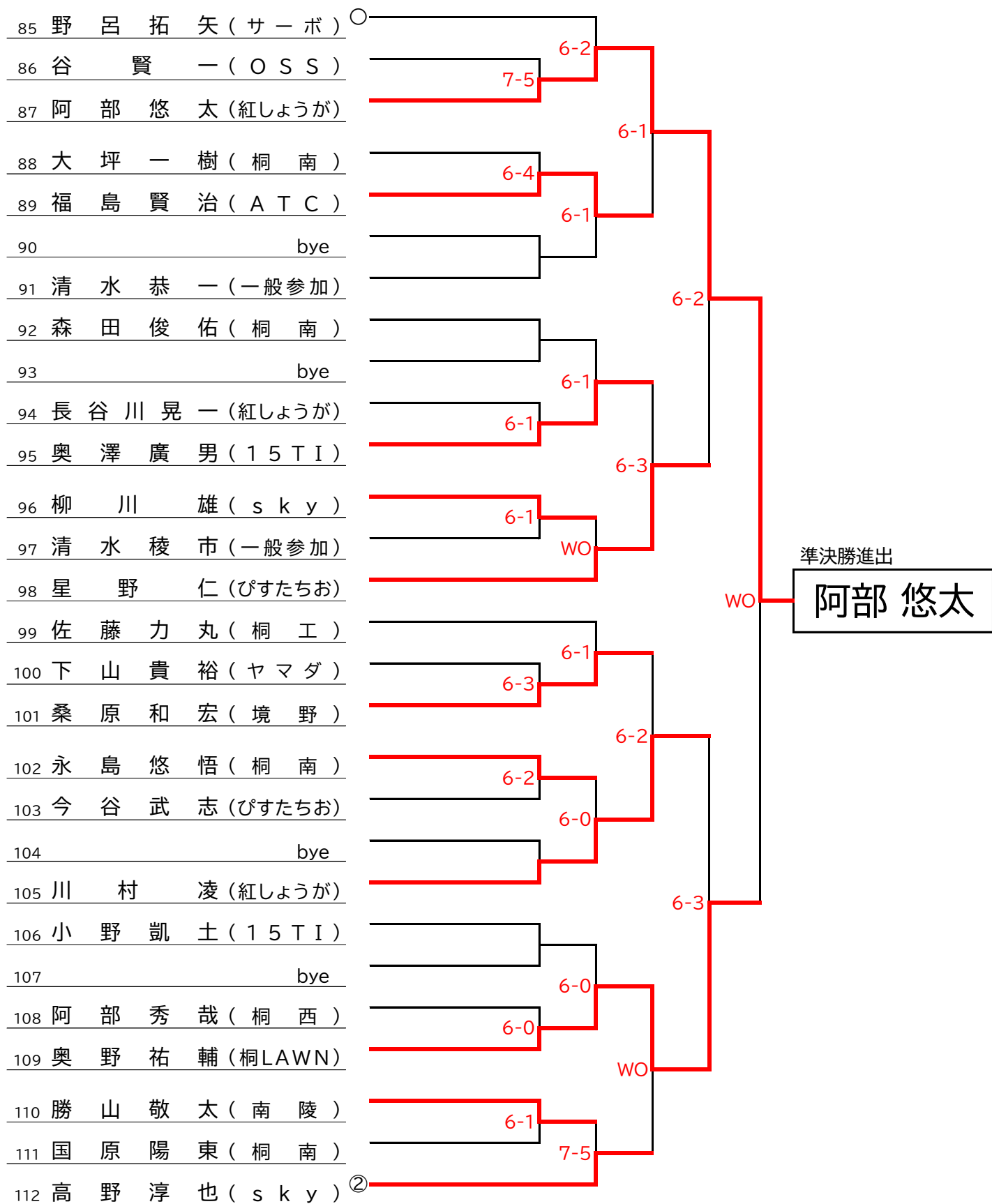

男子B級ダブルス

1R 2R QF SF F

<優勝組はA級昇格>

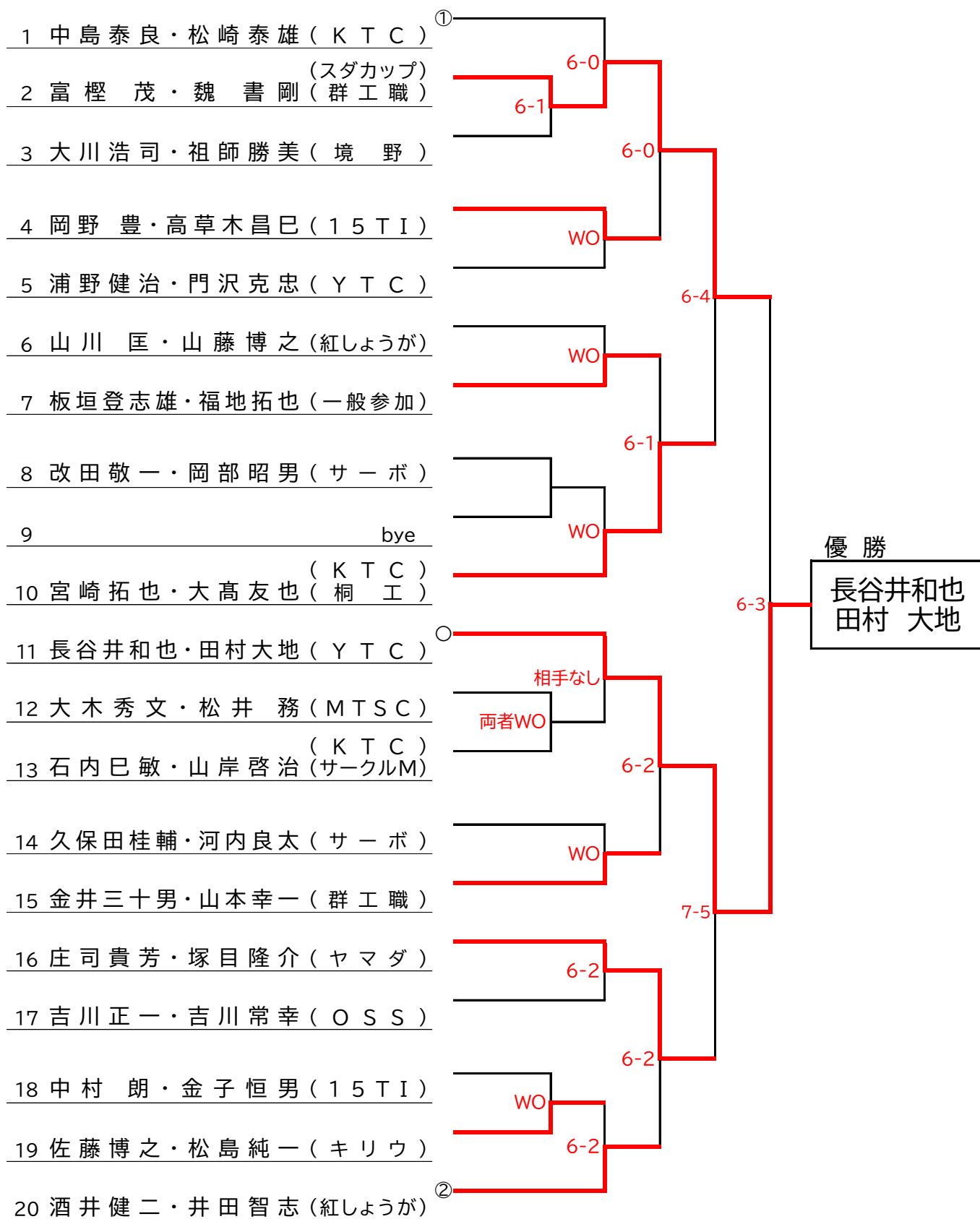

女子B級シングルス

1R 2R QF SF F

<優勝者はA級昇格>

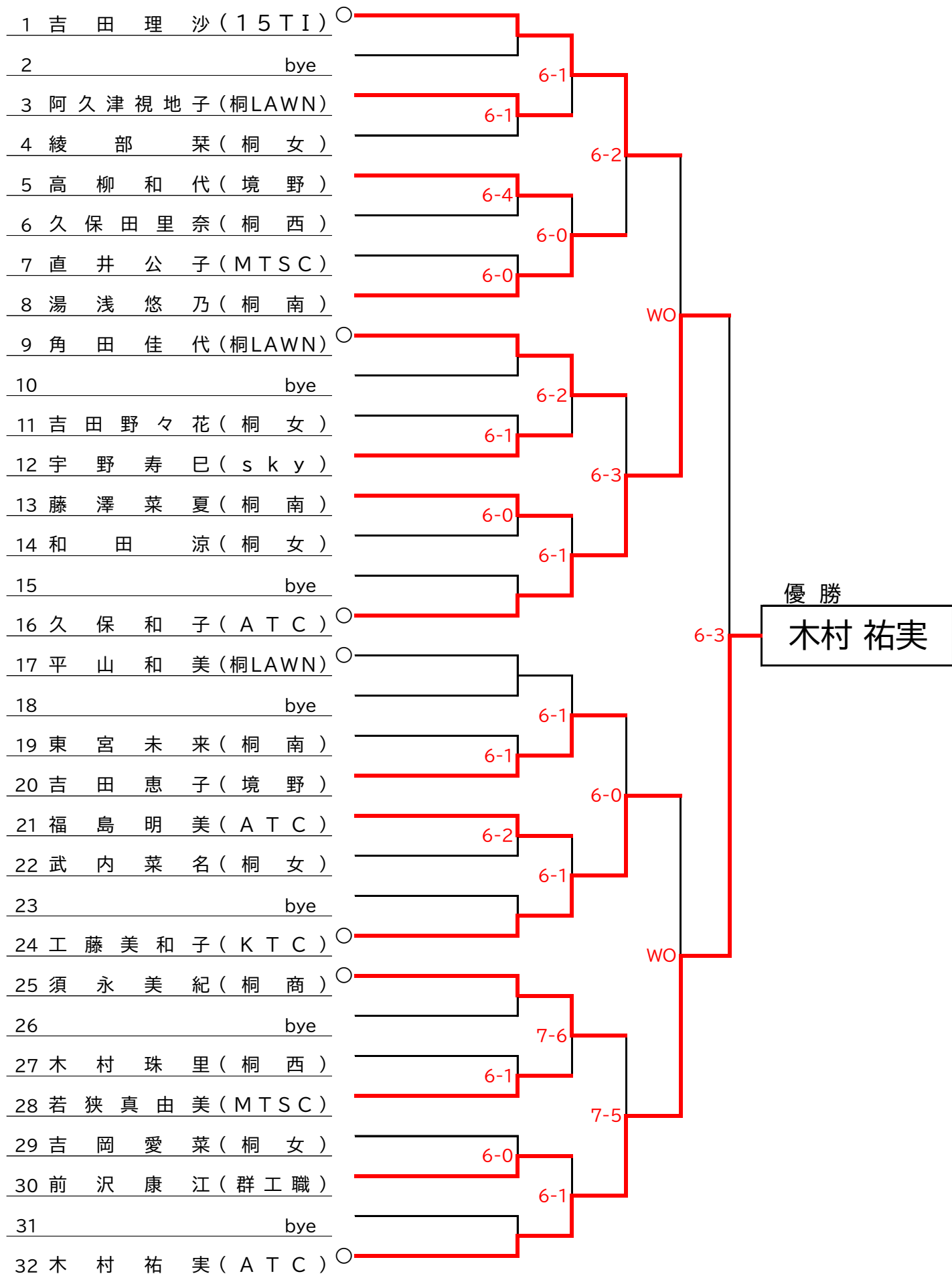

男子A級ダブルス

1R SF F

- 1 川鍋亜紀彦・小倉正義 (キリウ)
- 2 青木 隆・川上裕基 (KTC)
(紅しょうが)
- 3 多賀谷政幸・中里京之 (クロノス)
- 4 大根田 徹・河辺栄雄 (ヤマダ)
- 5 吉田秀之・小池善信 (KTC)
- 6 近藤広泰・近藤正幸 (MTSC)
- 7 久保田文一・田村憲一 (サーボ)
- 8 小島繁幸・金子 剛 (ヤマダ)

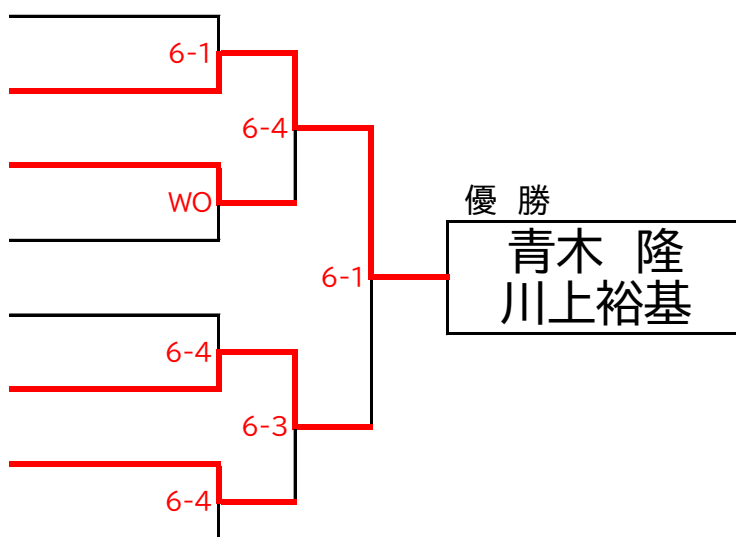

女子A級ダブルス

1R 2R SF F

- 1 片山陽子・木下節子 (境野)
- 2 bye
- 3 青島いずみ・山藤知子 (紅しょうが)
- 4 青木成美・小林純子 (サーボ)
- 5 水谷幸子・関山節子 (サークルM)
(群工職)
- 6 近藤麻美・長部伊久子 (MTSC)
- 7 須江順子・中里光枝 (境野)
- 8 柿沼シズエ・竹内茂子 (KTC)
- 9 小林かほり・森川由美子 (サーボ)
- 10 石関奈津子・斉藤喜美子 (サーボ)

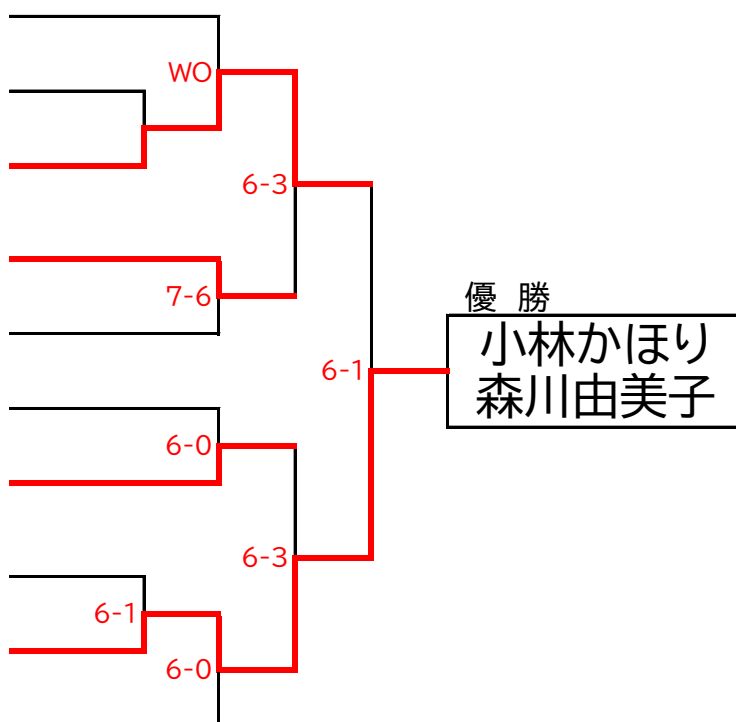

女子B級ダブルス

女子B級ダブルスはエントリー数が規定数に満たないため、今大会は実施を見送ります
(エントリー数が2組のみ)